



Magnification

Compact 6 HD

Compact 6 HD Speech

User manual
Gebruikershandleiding
Manuel d'utilisation

Manuale utente
Manual del usuario
Bedienungsanleitung

Optelec

Contents

1. INTRODUCTION..... 16
 ABOUT THIS MANUAL 16
 WHAT’S IN THE BOX? 17

2. GETTING STARTED 18
 USING THE COMPACT 6 HD WITH THE READING STAND 19
 CLEANING THE CAMERA WINDOW 22
 BUTTONS..... 23
 POWER ON AND OFF 24
 SLEEP AND RESUME 24
 THE MAGNIFIER AND OVERVIEW CAMERAS 25
 FOCUS LOCK..... 26
 USING THE SNAPSHOT BUTTON 26

3. USING THE COMPACT 6 HD SPEECH TEXT-TO-SPEECH AND OCR..... 27

4. CHARGING THE BATTERY 29
 BATTERY WARNING 30
 STANDBY..... 30

5. EASY AND ADVANCED MODE 31

6. FEATURES IN EASY MODE 33
 ADJUSTING THE MAGNIFICATION..... 33
 SELECTING A VIEWING MODE 33

7. FEATURES IN ADVANCED MODE..... 34
 TIME AND DATE 34
 MENU..... 35
 Voice (Compact 6 HD Speech only) 37

Line On/Off.....	38
Battery status	38
Save	38
Open	39
Adjusting the brightness	40
SETTINGS.....	41
Color	42
View (Compact 6 HD Speech only)	43
Miracast: connecting wirelessly to a monitor or TV	43
Bluetooth (Compact 6 HD Speech only)	45
Line	47
Buttons.....	47
Theme.....	47
Columns (Compact 6 HD Speech only)	47
Lights	48
Sound.....	48
Standby.....	48
Language (Compact 6 HD only)	48
Restore.....	49
APPENDIX A: TECHNICAL INFORMATION.....	50
APPENDIX B: SAFETY	52
APPENDIX C: WARRANTY CONDITIONS	53

Inhoudsopgave

1. INLEIDING	58
OVER DEZE HANDLEIDING	58
INHOUD VAN DE VERPAKKING	59
2. AAN DE SLAG	60
HET GEBRUIK VAN DE COMPACT 6 HD IN DE GEOPENDE / GESLOTEN POSITIE.....	61
HET SCHOONHOUDEN VAN DE CAMERALENS EN DE SPIEGEL.....	64
KNOPPEN	65
AAN- EN UITZETTEN.....	66
SLAAPSTAND EN WERKING HERVATTEN.....	66
DE VERGROTING EN OVERZICHTSCAMERA'S.....	67
AUTOMATISCHE SCHERPSTELLING.....	68
HET GEBRUIK VAN DE SNAPSHOTFUNCTIE	68
3. TEKST-NAAR-SPRAAK EN OCR	69
4. OPLADEN VAN DE BATTERIJ	71
BATTERIJWAARSCHUWING	72
STANDBY.....	72
5. EENVOUDIGE EN GEAVANCEERDE WEERGAVE	73
6. EENVOUDIGE WEERGAVE	75
VERGROTING AANPASSEN	75
EEN LEESMODUS SELECTEREN	75
7. GEAVANCEERDE WEERGAVE	76
TIJD EN DATUM	76
HET MENU	77
Stem.....	78

Lijn aan/uit.....	80
Batterijstatus.....	80
Opslaan.....	80
Openen	81
Aanpassen van helderheid	82
INSTELLINGEN.....	83
Kleuren.....	84
Beeld (enkel Compact 6 HD Speech).....	85
Miracast: draadloos verbinden met een monitor of tv.....	85
Bluetooth (enkel Compact 6 HD Speech).....	87
Lijn	89
Knoppen.....	89
Thema.....	89
Kolommen (enkel Compact 6 HD Speech).....	89
Verlichting	90
Geluid.....	90
Standby.....	90
Taal (enkel Compact 6 HD).....	91
Fabrieksinstellingen herstellen	91
BIJLAGE A: TECHNISCHE INFORMATIE.....	92
BIJLAGE B: VEILIGHEID.....	94
BIJLAGE C: GARANTIEVOORWAARDEN	95

Table des matières

1. INTRODUCTION	99
À PROPOS DE CE MANUEL.....	99
QUE CONTIENT LA BOÎTE?.....	100
2. POUR DÉBUTER	101
UTILISER LE COMPACT 6 HD AVEC LE SOCLE DE LECTURE	102
NETTOYER LA FENÊTRE DE LA CAMÉRA.....	105
LES BOUTONS.....	106
MISE EN MARCHÉ ET ARRÊT.....	107
MISE EN VEILLE ET REDÉMARRAGE.....	107
CAMÉRA DE LECTURE ET CAMÉRA DE SURVOL.....	108
VERROUILLAGE.....	109
UTILISER LE BOUTON DE CAPTURE INSTANTANÉE	109
3. UTILISER LES FONCTIONS TEXTE-À-PAROLE ET OCR	110
4. CHARGER LA BATTERIE	112
AVERTISSEMENT DE BATTERIE FAIBLE.....	113
MODE DE VEILLE	113
5. MODE STANDARD ET MODE AVANCÉ	114
6. MODE STANDARD	116
AJUSTER LE GROSSISSEMENT	116
CHOISIR UN MODE DE VISUALISATION	116
7. MODE AVANCÉ	117
HEURE ET DATE	117
MENU.....	118
VOIX (COMPACT 6 HD SPEECH UNIQUEMENT)	120

Ligne On / Off	121
État de la batterie	121
Sauvegarder	122
Ouvrir	122
Ajuster la luminosité	123
RÉGLAGES	124
Couleur	125
Affichage (Compact 6 HD Speech uniquement)	126
Miracast: Connection sans-fil à un moniteur ou à un téléviseur.	126
Bluetooth (Compact 6 HD Speech uniquement)	128
Ligne	130
Boutons	130
Thème	130
Colonnes (Compact 6 HD Speech uniquement)	130
Lumières	131
Son	131
Mode veille	131
Langue (Compact 6 HD uniquement)	132
Restaurer	132
ANNEXE A: INFORMATIONS TECHNIQUES	133
ANNEXE B: SÉCURITÉ	135
ANNEXE C: CONDITIONS DE GARANTIE	136

Indice

1. INTRODUZIONE	142
INFORMAZIONI SU QUESTO MANUALE	142
CONTENUTO DELLA CONFEZIONE	143
2. INIZIAMO	144
USO DEL COMPACT 6 HD CON LO STATIVO DI LETTURA.....	145
PULIRE LA TELECAMERA	148
PULSANTI	149
ACCENSIONE E SPEGNIMENTO	150
STAND-BY E RIATTIVAZIONE	150
LE TELECAMERE DI INGRANDIMENTO E PANORAMICA.....	151
USARE IL PULSANTE DI ACQUISIZIONE	152
3. USO DELLE FUNZIONI SINTESI VOCALE E OCR DI COMPACT 6 HD	153
4. RICARICA DELLA BATTERIA	155
AVVISO SULLA BATTERIA.....	156
STANDBY.....	156
5. MODALITÀ FACILE E AVANZATA	157
6. FUNZIONI IN MODALITÀ FACILE	159
REGOLARE L'INGRANDIMENTO.....	159
SELEZIONARE UNA MODALITÀ DI VISUALIZZAZIONE	159
7. FUNZIONI IN MODALITÀ AVANZATA	160
DATA E ORA.....	160
Stato della batteria.....	164
Salva	164
Apri.....	165

IMPOSTAZIONI	167
Colori	168
Per cambiare i colori di scritte e sfondo:	168
Visualizza (Solo Compact 6 HD Speech).....	169
Miracast: connessione wireless a un monitor o a una TV	169
Bluetooth (Solo Compact 6 HD Speech).....	171
Riga.....	172
Pulsanti	173
Tema	173
Colonne (Solo Compact 6 HD Speech)	173
Luci	173
Suoni.....	174
Standby.....	174
Lingua (Solo Compact 6 HD).....	174
Ripristina	174
APPENDICE A: INFORMAZIONI TECNICHE	175
APPENDICE B: SICUREZZA	177
APPENDICE C: GARANZIA.....	178

Índice

1. INTRODUCCIÓN	184
ACERCA DE ESTE MANUAL.....	184
CONTENIDO DE LA CAJA?.....	185
2. CÓMO EMPEZAR A TRABAJAR.....	186
UTILIZAR COMPACT 6 HD CON EL SOPORTE DE LECTURA.....	187
LIMPIAR LA VENTANA DE LA CÁMARA.....	190
BOTONES	191
ENCENDER Y APAGAR EL EQUIPO.	192
MODO SUSPENSIÓN Y REACTIVACIÓN	192
LAS CÁMARAS DE AMPLIACIÓN Y VISTA GENERAL	193
ENFOQUE FIJO	194
UTILIZAR EL BOTÓN DE CAPTURA	194
3. UTILIZAR LAS FUNCIONES DE TEXTO A VOZ Y OCR DE COMPACT 6 HD SPEECH	195
4. CARGAR LA BATERÍA.....	197
AVISO DE BATERÍA.....	198
STANDBY.....	198
5. LOS MODOS BÁSICO Y AVANZADO	199
6. FUNCIONES DEL MODO BÁSICO	201
AJUSTAR LA AMPLIACIÓN	201
SELECCIONAR UN MODO DE VISTA	201
7. FUNCIONES DEL MODO AVANZADO	202
FECHA Y HORA.....	202
MENÚ.....	203
Voz (solo Compact 6 HD Speech).....	205

Línea activada/desactivada	206
Estado de la batería	206
Guardar	206
Abrir	207
Ajustar el brillo.....	208
CONFIGURACIÓN.....	209
Color	210
Vista (solo Compact 6 HD Speech)	211
Miracast: conexión inalámbrica con un monitor o televisor	211
Bluetooth (solo Compact 6 HD Speech)	213
Línea	215
Botones.....	215
Tema.....	215
Columnas (solo Compact 6 HD Speech)	215
Luces	216
Sonido.....	216
Standby.....	216
Idioma (solo Compact 6 HD)	217
Restaurar	217
APÉNDICE A: INFORMACIÓN TÉCNICA.....	218
APÉNDICE B: SEGURIDAD.....	220
APÉNDICE C: CONDICIONES DE LA GARANTÍA.....	221

Inhalt

1. EINFÜHRUNG	227
ÜBER DIESES HANDBUCH	227
WAS GEHÖRT ZUM LIEFERUMFANG?	228
2. ERSTE SCHRITTE	229
BENUTZEN DES COMPACT 6 HD MIT LESESTÄNDER	230
REINIGUNG DER KAMERALINSEN	233
TASTENBELEGUNG	234
EIN- UND AUSSCHALTEN	235
SCHLAFMODUS UND AUFWECKEN (STANDBY)	235
DIE LESEKAMERA UND DIE OBJEKTKAMERA	236
AUTOFOKUS EIN / AUS	237
DIE SCHNAPPSCHUSS-TASTE VERWENDEN	237
3. MIT DEM COMPACT 6 HD SPEECH TEXTE ERKENNEN UND VORLESEN LASSEN	238
4. AUFLADEN DES AKKUS	239
AKKUWARNUNG	241
STANDBY	241
5. EINFACHER UND ERWEITERTER MODUS	242
6. EINFACHER MODUS	244
EINSTELLEN DER VERGRÖßERUNG	244
AUSWAHL DES DARSTELLUNGSMODUS	244
7. ERWEITERTER MODUS	245
ZEIT UND DATUM	245
MENÜ	246
Stimmen und Landessprachen (nur Compact 6 HD Speech)	247

Linie Ein/Aus	249
Akku-Status	249
Sichern	249
Öffnen	250
Löschen.....	251
Die Helligkeit anpassen	251
EINSTELLUNGEN	252
Farben.....	253
Darstellung (nur bei Compact 6 HD Speech).....	254
Miracast: Drahtlos mit einem Monitor oder Fernseher verbinden	254
Bluetooth (nur bei Compact 6 HD Speech).....	256
Linie Ein / Aus	258
Tasten	258
Design	258
Spalten (nur bei Compact 6 HD Speech).....	259
Beleuchtung	259
Sound.....	259
Bereitschaft (Standby).....	259
Landessprache (nur bei Compact 6 HD Speech).....	260
Wiederherstellen	260
ANHANG A: TECHNISCHE INFORMATIONEN	261
ANHANG B: SICHERHEITS- UND PFLEGEHINWEISE	263
ANHANG C: GEWÄHRLEISTUNGSBEDINGUNGEN	265
 CONTACT	 270

Compact 6 HD

Compact 6 HD Speech

User Manual

Version 3.1

© 2019 Optelec, the Netherlands
All rights reserved



Optelec
P.O. Box 399
2990 AJ Barendrecht
The Netherlands

Phone: +31 (0)88 678 34 44
E-mail: info@optelec.nl
Internet: www.optelec.com

WEEE Notice

The directive on Waste Electrical and Electronic Equipment (WEEE), which entered into force as European law on February 13, 2003, resulted in a major change in the treatment of electrical equipment at end-of-life.

The purpose of this Directive is, as a first priority, the prevention of WEEE, and in addition, to promote the reuse, recycling and other forms of recovery of such wastes so as to reduce disposal.



The WEEE logo (shown at the left) on the product or its box indicates that this product must not be disposed of or dumped with your other household waste. You are liable to dispose of all your electronic or electrical waste equipment by relocating over to the specified collection point for recycling of such hazardous waste. Isolated collection and proper recovery of your electronic and electrical waste equipment at the time of disposal will help conserve natural resources. Moreover, proper recycling of the electronic and electrical waste equipment will ensure the safety of human health and the environment. For more information about electronic and electrical waste equipment disposal, recovery, and collection points, please contact your local city centre, household waste disposal service, shop from where you purchased the equipment, or manufacturer of the equipment.

1. Introduction

Congratulations on choosing the Compact 6 HD or Compact 6 HD Speech!

Optelec's unique pocket-sized 6-inch touch screen electronic video magnifier enables you to view and magnify printed text and images in high resolution HD quality in full color or high contrast colors. With its 6-inch display, two cameras, customizable touch screen interface and unique accessories, you can customize your Compact 6 HD and tailor it to your personal needs.

If you have questions or suggestions concerning the use of this product, please contact your distributor or Optelec's headquarters, using the contact information on the last page of this manual. Your feedback is greatly appreciated. We hope you enjoy working with your Compact 6 HD!

About this manual

At Optelec, we are constantly improving our products and their functionality. Therefore, it is possible that this manual is not the latest version. Please download the most up-to-date manual on www.optelec.com at the Support section.

This manual will familiarize you with the features and basic operation of the Compact 6 HD and Compact 6 HD Speech. Please read this manual carefully before using your device. Unless otherwise indicated, all references to the Compact 6 HD will also apply for the Compact 6 HD

Speech. Functionality specifically applicable for the Compact 6 HD Speech are marked with the Speech logo.



Speech logo

What's in the box?

The Compact 6 HD packaging contains the following:

- The Compact 6 HD or Compact 6 HD Speech video magnifier and Reading Stand
- A protective pouch
- A wrist strap
- A USB power supply with USB-C cable
- 4 country-specific power plugs (EU, US, UK, and AU)
- A USB to 3.5mm audio plug converter
- A screen cleaning cloth
- This user manual

If any of these items are missing from your package, please contact your distributor.

2. Getting started

The Compact 6 HD is placed correctly in front of you when the screen is facing up, and the white snapshot button and orange on / off button are at the top corners of the screen.



Using the Compact 6 HD with the Reading Stand

The Compact 6 HD is delivered with a Reading Stand. When placed in its Reading Stand, the Compact 6 HD can be used with the Reading Stand closed or opened.



Compact 6 HD open



Compact 6 HD closed

In the **open** position, the screen will be set at an ergonomic angle for reading, and the magnifier camera will be activated. The open position enables you to read longer texts. The button bar will have a dark blue background.

In the **closed** position, the overview camera is being used. Hold the unit in your hand and point the camera (located at the back of the unit) to the object or text you wish to view or read. The closed position is ideal for quickly scanning and viewing objects or documents.

To **insert** the Compact 6 HD into the Reading Stand, follow these steps:

1. Insert the Compact 6 HD at the bottom of the Reading Stand.
2. Press to lock the Compact 6 HD in the Reading Stand.
3. The Compact 6 HD is now locked in the Reading Stand.

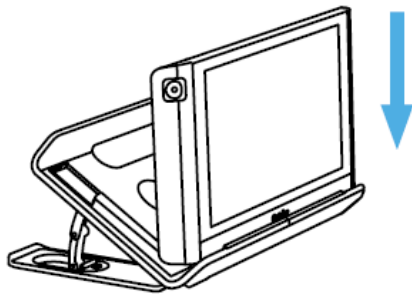

Step 1

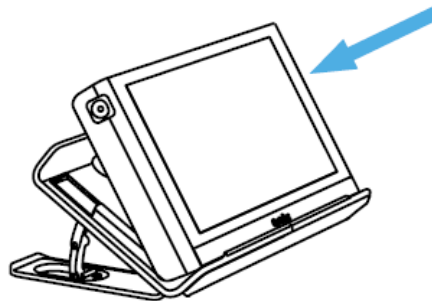

Step 2

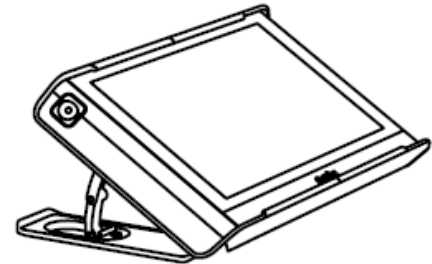

Step 3

To **remove** the Compact 6 HD from the Reading Stand, follow these steps:

1. Open the Reading Stand.
2. Place 2 fingers in the indents at the back.
3. Gently press to remove the Compact 6 HD from the stand.

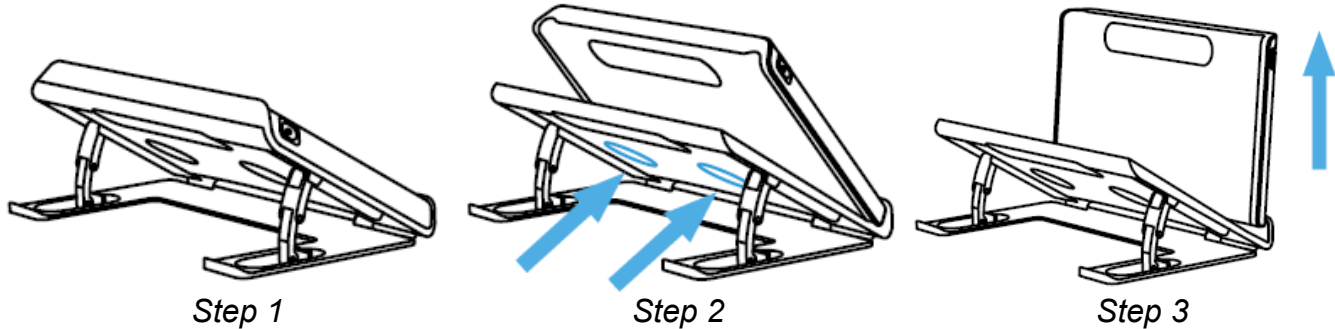

To **open** the Reading Stand, follow these steps:

1. Place the Compact 6 HD in front of you so that the screen is facing up, and the white snapshot button and orange on / off button are at the top of the screen.
2. Open the feet of the stand, and the Compact 6 HD will switch on.

To **close** the Reading Stand, follow these steps:

1. Place the Compact 6 HD in front of you so that the screen is facing up, and the white snapshot button and orange on / off button are at the top of the screen.
2. Gently press the Compact 6 HD down to close the Reading Stand.

Cleaning the camera window

For an optimal quality image, it is recommended to ensure that the camera lens and object light window are kept clean. A dirty camera window will result in a fuzzy image and may cause the auto-focus camera to incorrectly focus. To clean the camera window, use the provided cleaning cloth or another soft lens cleaning cloth.

Note: Do not use water or cleaning agents to clean the camera window.



Buttons

The Compact 6 HD has the following buttons:

On / Off button



A short press of the orange button, located on the top left, will place the Compact 6 HD into sleep mode or resume the unit. A 3 second press of this button switches the unit off or back on again.

Snapshot button



The snapshot button located on the top right of the unit allows you to take a temporary picture of a distant text or image, enabling you to bring the image closer to your eyes. If you own a Compact 6 HD Speech, the Compact 6 HD will extract the text from the snapshot and read it aloud.

USB connector



The white USB connector is located on the right side at the bottom corner of the Compact 6 HD. The supplied USB cable connects to this USB port and power supply. Use only the power supply that comes with the Compact 6 HD to power and charge the unit. Use the USB to 3.5 mm audio converter cable to connect speakers or a headset.

Cameras



The cameras of the Compact 6 HD are located at the back of the unit.

Power on and off

To switch on the Compact 6 HD for the first time, the unit needs to be charged. Once charged, press the orange on / off switch located on the top left corner of the screen for three seconds. To switch off the Compact 6 HD, press the orange button for three seconds again. When switching on the Compact 6 HD, it will take approximately 25 seconds before an image displays on screen.

Sleep and resume

When the Compact 6 HD is switched on, a short press of the orange power button will place the unit into sleep mode. A short press of the orange power button again will resume the Compact 6 operation in the mode in which it was put to sleep. When resuming from sleep, the Compact 6 HD will take approximately 1 second before an image displays on screen.

When the Compact 6 HD is in sleep mode, the unit can also resume by opening the Compact 6 HD reading stand. Closing the reading stand will automatically put it back into sleep mode.

Pressing the snapshot button while the Compact 6 HD is in sleep mode will show the clock.

The magnifier and overview cameras

The Compact 6 HD is equipped with two cameras, a magnifier camera and an overview camera.

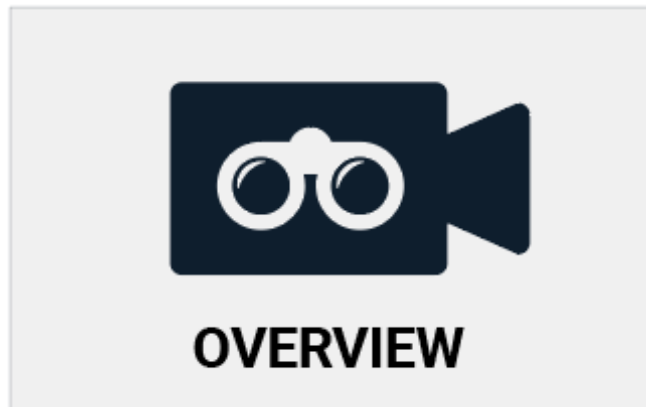

When the stand is being opened, the Compact 6 HD will switch on and will automatically select the magnifier camera. When you switch on the Compact 6 HD with the stand closed, the overview camera will be activated. The magnifier camera is optimized for reading text in the reading stand while the overview camera is optimized to look at objects at a short distance. To switch between the cameras, tap the screen and tap the camera icon at the top of the screen.

Focus lock

The auto focus of the overview camera can be locked for writing or viewing objects at a fixed distance. To lock the focus, tap the screen for 2 seconds. To unlock the focus, tap the focus lock button at the top of the screen next to the camera switch icon.

Using the snapshot button

The snapshot button allows you to take a temporary picture of a text or an image.

1. Hold or place the Compact 6 HD over the text or image you wish to capture.
2. Press the snapshot button located on the top right side of the unit to take the snapshot.
3. Bringing the Compact 6 HD closer to your eyes will enable you to view the object or text closely.
4. Press the snapshot button again to and return to the live video mode. It is now possible to take a new snapshot.

To save or delete snapshots, please refer to chapter 7.



3. Using the Compact 6 HD Speech text-to-speech and OCR

If you own a Compact 6 HD Speech, taking a snapshot activates the Speech functionality. The Compact 6 HD Speech will extract the text from the image and will read the text aloud.

Activating the speech

To take a snapshot and activate the Speech:

- Position the text or part of the text in the camera view and press the snapshot button. For an optimal result, make sure there is enough light in the environment, prevent shadows and limit the text to only the part of the document you would like to read. If the text in view gets too small, the recognition will lose accuracy and might fail.
- A progress bar will be shown. The Compact 6 HD Speech will start reading after the recognition process has been finished.
- Use the Play/Pause button to start or stop reading
- Tap and hold (long press) on the text to start reading at the word or section you point at.
- Tap the “Mode” button to display the text in high contrast colors. The text will be formatted in a column to fit the width of the screen. In the high contrast view, pictures will not be shown. Press the “Mode” button to switch between the various high contrast options and full color mode. In the full color mode pictures will be shown as well as the original layout of the text.

- If no text is found, a “No text found” message will appear on pressing the “Play” button.
- To change the language and voice, please refer to chapter 5.

Adjusting the volume and reading speed

To adjust the volume or reading speed, activate the button bar with a single tap. Tap the Audio button to display the “Volume” and “Speed” sliders. The “Volume” and “Speed” sliders are only present in the snapshot view.

Adjusting language and voice

To adjust the language or voice in Easy Mode, press and hold the “Play” button to go to the Voice menu. To adjust the language or voice in Advanced Mode, press the “Menu” button and then press the “Voice” menu. Please refer to Chapter Chapter 7, Voice for more information on how to navigate the “Voice” menu.

Table mode

The regular reading mode reads columns, ideal for newspapers and magazines. But, you might occasionally want to read a menu, receipt, table or other text that has a table-like layout. By pressing and holding the Snapshot button, the Compact 6 HD Speech will read all captured text per line from left to right first, and then move on to the next line. When you exit the snapshot and take another snapshot, you will automatically switch back to the regular reading mode.

4. Charging the battery

The Compact 6 HD is delivered with a power supply and four country-specific power plugs in EU, US, UK, and AU types. Select the power plug that corresponds to your country and plug it into the power supply.

To charge the Compact 6 HD, connect the supplied USB cable to the power supply and the white USB connector located on the right side of the unit. Plug the other end of the power supply into a power outlet.



Battery full



Battery charging



Battery almost empty

Charging the Compact 6 HD takes approximately 2 hours. A fully charged Compact 6 HD can operate for an average time of 3 hours, depending on the power settings. For safety reasons, please only use the power supply and USB cable that was delivered with the Compact 6 HD to charge the unit's battery.

Battery warning

The Compact 6 HD will briefly show an empty battery warning icon to indicate that the battery needs to be charged. When this occurs, make sure to charge your unit. When the battery is empty, the unit will automatically switch off.

If the Compact 6 HD does not switch on, please make sure it is charged.

Standby

The Compact 6 HD can automatically go into standby mode if no button is pressed or no movement is detected. Pressing the orange on / off button will switch it back on. The standby time can be changed or disabled in the Compact 6 HD menu. Please refer to chapter 7 on how to change these settings.

5. Easy and Advanced mode

Upon first using the unit, it will start up in Easy mode. To switch between Easy and Advanced mode, press and hold the Mode button and tap Easy or Advanced.

In Easy mode, you have access to the main features:

- Adjusting the magnification
- Selecting a viewing mode
- Taking a snapshot
- If you own a Compact 6 HD Speech,
 - The text in the snapshot will be read out aloud.
 - The reading speed and volume can be adjusted.
- Switching between the Magnifier and Overview camera

In Advanced mode, you have the same functions as in Easy mode, plus some additional features:

- Time and date
- Access to the menu with the options to:
 - Save and open snapshots
 - Changing the language and reading voice
 - Changing color modes
 - Enabling the Reading Line
 - Bluetooth audio and Miracast
 - Other advanced settings

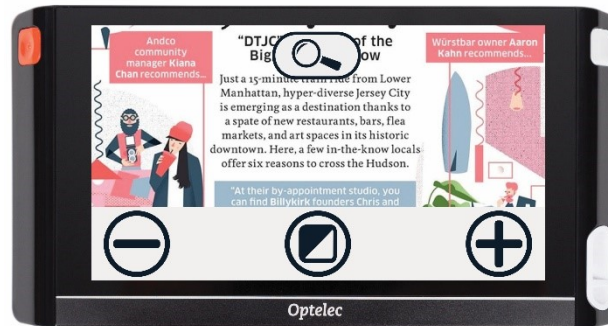

Easy mode



Advanced mode

6. Features in Easy mode

Adjusting the magnification

To change the magnification, simply tap the screen. The button bar will be shown at the bottom of the screen or at the right side of the screen, depending on the chosen button bar position. The button bar position can be selected in the menu. See chapter 7 for more information on how to change the button bar position. In the button bar tap the **+** button to increase or the **-** button to decrease the magnification. Alternatively, use the pinch-to-zoom gesture to change the magnification. Tap the screen to hide the button bar. The button bar will automatically hide when the screen is not touched for 10 seconds.

Selecting a viewing mode

Tapping the Mode button in the middle of the button bar allows you to select one of the following viewing modes:

- **Photo mode:** Viewing full color texts and photos
- **Negative mode:** Reading in high contrast, white on black
- **Positive mode:** Reading in high contrast, black on white
- High contrast **color combination 1**
- High contrast **color combination 2**

7. Features in Advanced mode

Time and date

To open the clock, tap the screen and tap on the “Clock” icon at the right edge of the screen.

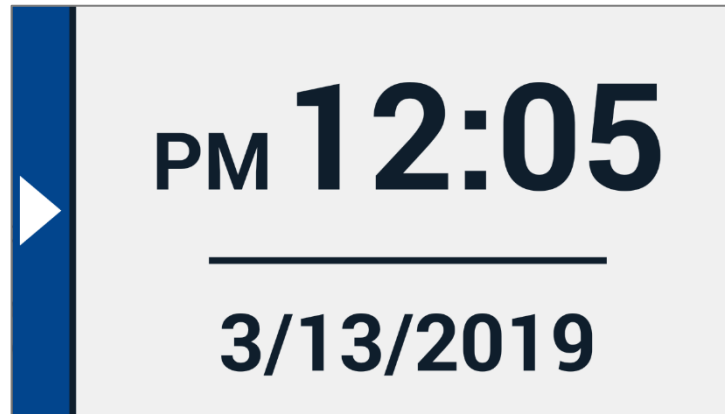

Use the “Back bar” to exit the time and date screen.

To set the time and date, tap the time or date. To change a value, tap on the field you would like to change and tap on the up or down symbol to change the value. Tap on the “Back bar” to exit the set time and date screen.

Menu

Opening and closing the menu

To open the menu, tap on the screen and tap on the “Menu” icon at the left side of the screen. This will open the main menu. To close the menu, tap on the “Back bar”.

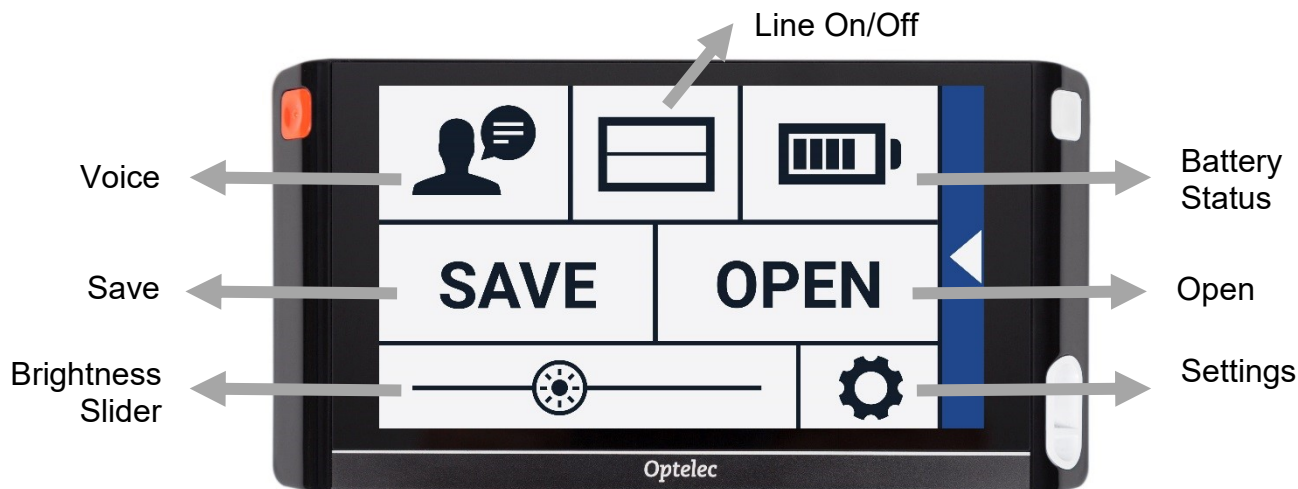

The exact items in the menu will vary, depending on if you own a Compact 6 HD or 6 HD Speech. To activate a button, tap the button once. Activating a button will open a new menu screen or list.

To go back to the main menu, tap on the “Back bar”. To adjust the slider, tap and hold the slider button while moving it to the right or left.

The main menu contains the following options:

- Voice (Compact 6 HD Speech only)
- Line On/Off
- Battery status
- Save
- Open
- Brightness slider
- Settings



Voice (Compact 6 HD Speech only)

To select a voice, language and menu language, or to add or remove a voice or language, open the menu and tap the “Voice” button.

Selecting a voice, language and menu language

This menu item lets you select your reading voice and language. To select another reading voice, tap the voice icon in the top left corner of the main menu to open the list with preselected voices. Each voice represents a language. Tap on a voice to select the voice. If adjusting the reading voice results in a change of language, the menus will automatically change to that language.

Adding or removing a voice or language

To add or remove a voice or language, tap the voice icon in the top left corner of the main menu. In the list with preselected voices, tap on the “Add/Remove” button. To add or remove a reading voice, select the language from the list by tapping on the language. This will display a list with available voices for the selected language. To enable a reading voice, select it from the list by tapping on it. A checkmark in front of the voice name will indicate if it is enabled. When the voice is enabled, it will be available under the “Voice” button in the main menu. By deselecting a voice, the voice will be removed from the available reading voices. The languages of which a reading voice is selected, will appear at the top of the list with languages, and are marked with a checkmark.

Adjusting language and voice in Easy Mode

In Easy mode, you cannot access the Menu. To adjust the language or voice in Easy Mode, press and hold the “Play” button to go directly to the Voice menu and follow the steps described above.

Line On/Off

The Compact 6 HD can display a reading line to help you position the Compact 6 HD straight on the document. To enable the reading line, tap the “Line” button. Tap this button again to hide the reading line.

Battery status

The battery status is shown in the top right corner of the screen. If you tap the battery icon, a new screen will be opened showing a magnified battery icon and battery status, the “About” button and the “Back arrow” to return to the main menu. The lightning symbol indicates that the battery is charging.

About

Tap on the “About” button in the battery screen to see the application version.

Save

To save a snapshot, open the menu and tap the “Save” button.

- Make a snapshot using the snapshot button
- Open the menu
- Press the save button to save the snapshot
- The menu will close and the snapshot will be shown

If there is no snapshot to save, or if the snapshot has already been saved, the “Save” button will be hidden.

Open

To open a snapshot, open the menu and tap on the “Open” button. A list of thumbnails of the saved snapshots will be shown, showing the most recently saved snapshot first. If there are more snapshots than fit on the screen, swipe up and down to scroll through the list. Tap on the snapshot thumbnail to open it.

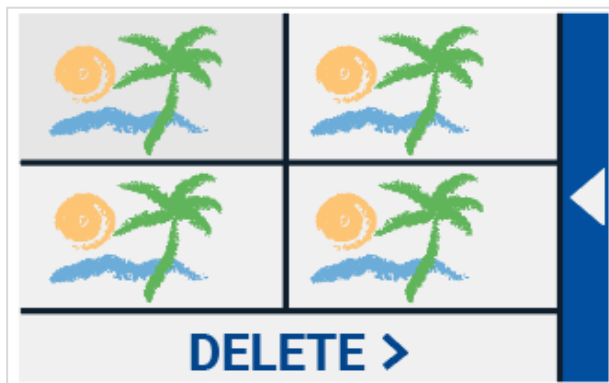

Open to view saved snapshots

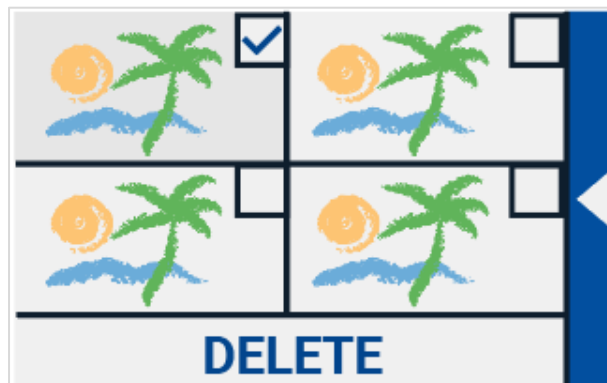

Delete snapshots

Delete

To delete a snapshot, open the menu and tap on the “Open” button. In the open screen, tap on the “Delete” button. A list of thumbnails of the saved snapshots will be shown, showing the most recently saved snapshot first. Each snapshot has a checkbox at the top right corner. To select a snapshot, check the checkbox. Tap the “Delete” button to delete the selected snapshots. To delete all snapshots, tap the “Delete” button without selecting a snapshot. You will be prompted to confirm to delete all snapshots. To delete all snapshots, select “Yes”. To cancel deleting all snapshots, select “No”. Both choices will return you to the list of snapshots. Tap the “Back bar” to return to the “Open” screen. Tap the “Back bar” again to return to the main menu.

Adjusting the brightness

Use the slider with the sun icon to increase or decrease the brightness of the screen.

Settings

Tap on the “Settings” button to enter the Settings menu. The “Settings” button is the button with the gear icon at the bottom right. The Settings menu contains the following buttons:

- Color
- View (Compact 6 HD Speech only)
- Miracast
- Bluetooth (Compact 6 HD Speech only)
- Line
- Buttons
- Theme
- Columns (Compact 6 HD Speech only)
- Lights
- Sound
- Standby
- Language (Compact 6 HD only)
- Restore

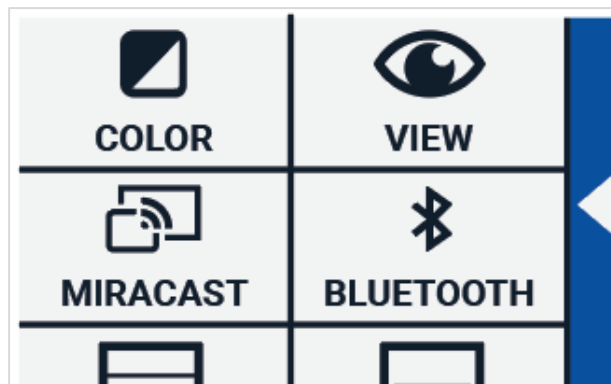

Color

In the settings menu, tap the “Color” button to select the preferred high contrast colors. The Compact 6 HD supports four high contrast modes. For each of these four modes, the foreground and background colors can be selected. Three of the high contrast modes can be disabled. One high contrast mode is required.

To change the foreground and background colors:

1. Tap on the mode number you would like to change. Each number represents a mode.
2. To select new high contrast colors for the foreground and background, tap on the up arrow head to move up or the down arrow head to move down within the list of color combinations.
3. High contrast modes 2, 3 and 4 can be disabled by selecting the “X” symbol.
4. Tap on the “Back bar” to return to the settings menu.





View (Compact 6 HD Speech only)

In the settings menu, tap the “View” button to configure how you want to display captured text when using Text-to-Speech.

To configure how all captured text is shown, press the Mode button to cycle through the different viewing modes: Original, Line and Column.

To configure how the word that is read aloud is shown, press the Highlight button to cycle through the different highlight modes: Rectangle and Underline.

When using Text-to-Speech, tap the Mode button in the button bar to view captured text in the viewing mode you just selected and cycle through your configured high contrast colors.



Miracast: connecting wirelessly to a monitor or TV

Miracast is a standard for a wireless connection to a monitor. It can be described as "HDMI over Wi-Fi", replacing the cable from the Compact 6 HD to the monitor or TV. To be able to use the Miracast function of the Compact 6 HD, your monitor or TV needs to support Miracast. Please refer to your monitor or TV manual and documentation to verify if your device supports the Miracast feature.

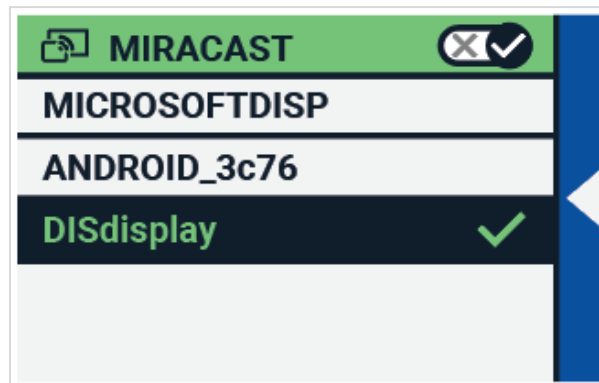

To connect your Compact 6 HD to a monitor or TV via Miracast, tap the “Miracast” button and Switch Miracast on. A list with available devices will be displayed. Click on a device to connect. It could take up to a minute to establish the connection. Tap on the device again to disconnect. When a Miracast connection is established, both the audio and video will be streamed to the TV or monitor. To guarantee a good connection, the Compact 6 HD needs to be within one meter or three feet of the monitor or TV. Depending on the connection, a short delay of the video and / or audio could be noticed.



Bluetooth (Compact 6 HD Speech only)

To connect a Bluetooth speaker or headphone, tap the “Bluetooth” button and switch Bluetooth on.

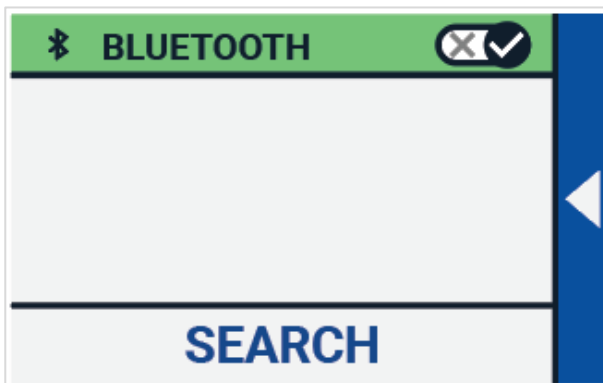

A list with paired devices is being displayed.

If no speaker or headphone is being paired, tap the “Search” button to search for available devices. Before starting the Bluetooth search, make sure the speaker or headphone is switched on and is set to discoverable. Please refer to the speaker’s or headphone’s manual on how to switch the device to Bluetooth discoverable mode. To pair the speaker or headphone, tap on the device name

and if needed enter the pin code. Refer to the speaker's or headphone's manual for the pin code of the device.

When the device is paired, to connect the speaker or headphone, tap the device. You will be asked to connect or forget the device. Tap the "Connect" button to make the connection.

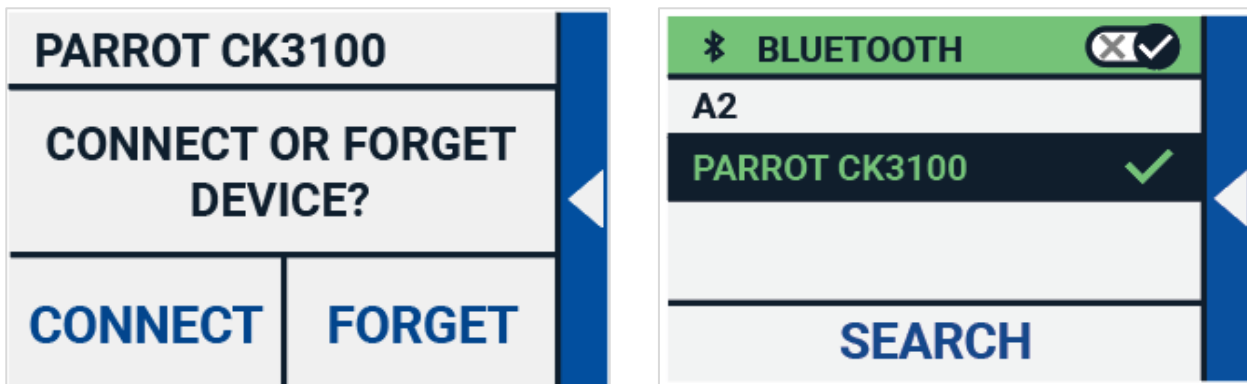

To indicate that a device is connected, the connected device will have a checkmark and will be displayed in blue.

To unpair / forget a device, tap the "Forget" button. The device will be removed from the list with paired devices.

Note: Only Bluetooth version 4.0 or higher headsets and speakers are supported.

Line

This menu item enables you to change the reading line position to one of its six positions; horizontal top, horizontal center, horizontal bottom, vertical left, vertical center, vertical right. By default, the reading line is horizontally set to the centre of the screen.

Buttons

This menu item enables you to change the button bar position to one of two positions: bottom or side. Depending on your preference, you could change the position of the button bar to the bottom or side of the screen. The default setting is “Bottom”.

Please note that the bar position could be different, depending on the accessory in use.

Theme

This menu item enables you to select a light or dark theme for the buttons and menus.



Columns (Compact 6 HD Speech only)

This menu item allows you to choose if you want the Compact 6 HD Speech to only read full columns, or incomplete columns as well. By default, Read full columns only is selected. Please note that if you select to read incomplete columns, not all characters and words are fully captured, which may result in incoherent text.

Lights

This menu item allows you to enable or disable the lights in Magnifier mode and in Overview mode. The Magnifier lights are located to the left and right of the magnifier camera. By default, the reading lights are enabled for an optimal image quality.

The Overview light are located next to the overview camera. By default, the overview light is disabled.

Sound

This menu item allows you to mute the audio feedback and enable or disable the vibration feedback. By default, sound and vibration are enabled.

Standby

The standby time sets the time after which the Compact 6 HD goes into standby mode to conserve power. Pressing any button will take the unit out of standby mode. By default, the standby time is set to 4 minutes after no button is pressed or no movement of the Compact 6 HD is detected.

Language (Compact 6 HD only)

This menu item allows you to choose the language of the Compact 6 HD. Tap to select your preferred menu language.

Restore

Tap this menu item if you wish to restore the default settings. You will be prompted if you are sure to restore the defaults. To restore the defaults select “Yes”. To cancel restoring the defaults, select “No”.

Appendix A: Technical information

Magnification	<0.5 – >21 times
Viewing modes	Full color photo mode High contrast, white on black High contrast, black on white High contrast color combination 1 High contrast color combination 2
Focus	Auto-focus
High contrast ratio	700:1
High brightness screen	350 cd/m ²
Screen	5.94" TFT
Screen resolution	1280 x 720
Dimensions	183 x 95 x 14 mm / 7.2 x 3.7 x 0.55 in
Weight Compact 6 HD	270 grams / 9.5 ounces
Weight Reading Stand	110 grams / 3.0 ounces
Battery	average 3 hours continuous use average 2 hours charging time
Li-poly battery	rechargeable, 3.7V 2600mAH
Power supply type	Intertek, MX15Z-0502500VU
Input power rating – Adaptor	100-240V, 50-60Hz, 0.4A
Output power rating – Unit	DC5V-2.5A

Operating conditions

Temperature	+10°C to 35°C / 50°F to 95°F
Humidity	< 70%, no condensation
Altitudes	up to 3000 m (9842 feet)
Pressure	700 – 1060 hPa

Storage & transportation conditions

Temperature	+10°C to 40°C / 50°F to 104°F
Humidity	< 95%, no condensation
Altitudes	up to 12192 m (40000 feet)
Pressure	186 – 1060 hPa

Appendix B: Safety

Intended Use:

The Compact 6 HD is designed that it can be used in a hospital environment for general purpose such as reviewing medical records. The Compact 6 HD cannot be used for surgical procedures in combination with life supporting systems.

Warning: Critical diagnostic decisions should not be based on images displayed by this device.

- Do not expose the Compact 6 HD to excessive heat or direct sunlight to avoid the risk of fire.
- Do not remove any parts of the Compact 6 HD. Contact an Optelec authorized service organization in your area.
- To avoid risk of electrical damage, keep your Compact 6 HD away from fluids and chemicals.
- Handle the Compact 6 HD with care. Rough handling will damage the internal components.
- Do not use the Compact 6 HD near inadequately shielded medical devices.
- Do not try to open the battery compartment or try to remove the battery.
- Contact your dealer to service this equipment if necessary. **Do not disassemble your unit** as it will void the warranty.
- Always unplug and switch off the unit before cleaning. Use a dry soft cloth to clean the exterior. Do not use cleaning agents or abrasive materials as they will damage your unit.

Use of the Compact 6 HD other than described in this manual will exclude it from warranty conditions.

Appendix C: Warranty Conditions

Optelec warrants the Compact 6 HD, effective from the date of delivery, to be free of any defects in material and workmanship.

The warranty is not transferable and does not apply to groups and multi-users. The Compact 6 HD was designed for the individual purchaser to be used at home or on the go. Optelec reserves the right to repair or replace any purchased Compact 6 HD with a similar or improved product.

In no event shall Optelec or its suppliers be held liable for any indirect or consequential damages. The original user's remedies are limited to replacement of the Compact 6 HD. This warranty is valid only when serviced in the country of original purchase, and with intact seals. For additional warranty claims or service during or after the warranty period, please contact your Optelec distributor.

Optelec is not responsible for any uses of this device other than those described in this manual. Use of the Compact 6 HD other than described in this manual will exclude it from warranty conditions.

Grounding reliability can only be achieved when the Compact 6 HD power supply is connected to power outlet which has an equal medical certification.

Warning – Do not modify this equipment without authorization of the manufacturer.

Warning – To avoid risk of electric shock, this equipment must only be connected to a grounded power outlet.

Caution: The supplied adapter is part of the Compact 6 HD product.



Caution, consult ACCOMPANYING DOCUMENTS.



Follow the operating instructions or consult instructions for use.



STAND-BY.



Direct current.

RoHS Compliance

This product is in compliance with Directive 2011/65/EU of the European Parliament and of the Council of 03 January 2013, on the restriction of the use of certain hazardous substances in electrical and electronic equipment (RoHS) and its amendments.

European Union Notice

Products with CE marking comply with the EMC Directive (2014/30/EU) and the Low Voltage Directive (2014/35/EU) issued by the Commission of the European Community.

WARNING: The use of accessories, transducers and cables, with the exception of transducers and cables sold by the manufacturer of the Compact 6 HD as replacement parts for components, may result in increased emissions or decreased immunity of the Compact 6 HD.



This device bears the CE and FCC approval mark

Federal Communications Commission (FCC) Statement:

This Equipment has been tested and found to comply with the limits for a Class B digital device, pursuant to Part 15 of the FCC rules. These limits are designed to provide reasonable protection against harmful interference in a residential installation. This equipment generates, uses and can radiate radio frequency energy and, if not installed and used in accordance with the instructions, may cause harmful interference to radio communications. However, there is no guarantee that interference will not occur in a particular installation. If this equipment does cause harmful interference to radio or television reception, which can be determined by turning the equipment off and on, the user is encouraged to try to correct the interference by one or more of the following measures:

- Reorient or relocate the receiving antenna.
- Increase the separation between the equipment and receiver.
- Connect the equipment into an outlet on a circuit different from that to which the receiver is connected.
- Consult the dealer or an experienced radio/TV technician for help.

WARNING: You are cautioned that changes or modifications not expressly approved by the party responsible for compliance could void your authority to operate the equipment.

This device complies with Part 15 of the FCC Rules. Operation is subject to the following two conditions:

- (1) This device may not cause harmful interference, and
- (2) This device must accept any interference received; including interference that may cause undesired operation.

WARNING: Risk of explosion if the battery is replaced by an incorrect type. Please dispose of used batteries according to the disposal and recycling regulations that are applicable in your country or region.

Compact 6 HD

Compact 6 HD Speech

Gebruikershandleiding

Versie 3.1

© 2019 Optelec, Nederland

Alle rechten voorbehouden



Optelec
Postbus 399
2990 AJ Barendrecht
Nederland

Telefoon: +31 (0)88 678 35 55
E-mail: info@optelec.nl
Internet: www.optelec.nl

1. Inleiding

Gefeliciteerd met uw keuze voor de Compact 6 HD of Compact 6 HD Speech!

Optelec's unieke autofocus elektronische beeldschermloop laat u, in hoge resolutie HD kwaliteit, gedrukte teksten en afbeeldingen bekijken en vergroten, in ware kleur of in één van de hoog-contrast kleurstanden. Met het 6-inch scherm, twee camera's, het aanpasbare aanraakscherm menu en unieke accessoires, kan de Compact 6 HD volledig aangepast worden aan uw persoonlijke behoeften.

Als u vragen of opmerkingen heeft over het gebruik van dit product, neem dan contact op met uw leverancier of met het Optelec hoofdkantoor. Contactinformatie vindt u op de laatste pagina van deze handleiding. Uw feedback wordt enorm gewaardeerd. We hopen dat u veel gebruiksplezier heeft van uw Compact 6 HD!

Over deze handleiding

Bij Optelec zijn we continu bezig met het verbeteren van onze producten en de functionaliteit ervan. Daarom is het mogelijk dat deze handleiding niet de meest recente versie is. De laatste versie van de handleiding vindt u op www.optelec.nl onder de categorie support.

Deze handleiding maakt u bekend met de functionaliteit en bediening van de Compact 6 HD en Compact 6 HD Speech. Lees deze handleiding vooraf goed door voor u het apparaat gaat



Speech logo

gebruiken. Alle informatie over de Compact 6 HD is ook van toepassing op de Compact 6 HD Speech behalve als het anders wordt aangegeven. Specifieke functionaliteit van de Compact 6 HD Speech wordt gemarkeerd met het “Speech” logo.

Inhoud van de verpakking

De Compact 6 HD verpakking bevat het volgende:

- De Compact 6 HD of Compact 6 HD Speech met leeshouder
- Beschermtas
- Polskoord
- Een USB adapter met USB-C kabel
- Vier land specifieke adapter opzetstukken (EU, VS, UK en AU), waarvan er één al op de adapter is gemonteerd
- Een adapter opzetstuk van USB naar 3.5mm audio.
- Reinigingsdoekje
- Gebruikershandleiding

Indien één van deze items ontbreekt in uw verpakking neem dan contact op met uw leverancier.

2. Aan de slag

De Compact 6 HD staat correct voor u wanneer het scherm omhoog wijst en de witte snapshot knop en de oranje aan/uit knop zich aan de bovenhoeken van het scherm bevinden.



Het gebruik van de Compact 6 HD in de geopende / gesloten positie

De Compact 6 HD wordt geleverd met een leeshouder. Geplaatst in de leeshouder kan de Compact 6 HD geopend of gesloten gebruikt worden.



Compact 6 HD geopend



Compact 6 HD gesloten

In **geopende positie** staat het scherm in een ergonomische hoek om te lezen en is de leescamera geactiveerd. Met de geopende positie kunt u langere teksten lezen. De knoppenbalk is dan donker blauw.

In de **gesloten positie** wordt de overzichtscamera gebruikt. Houd het apparaat in uw hand en richt de camera (die zich bevindt aan de achterzijde van het apparaat) op het object of de tekst die u wilt bekijken of lezen. De gesloten positie is ideaal voor het snel bekijken en lezen van objecten of documenten.

Om de Compact 6 HD in de leeshouder te plaatsen, volgt u deze stappen:

1. Plaats de Compact 6 HD in de onderzijde van de leeshouder.
2. Druk aan om de Compact 6 HD in de leeshouder te vergrendelen.
3. De Compact 6 HD staat nu in de leeshouder.

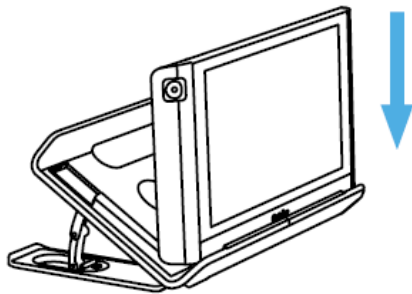

Stap 1

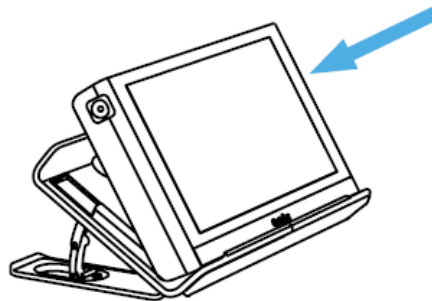

Stap 2

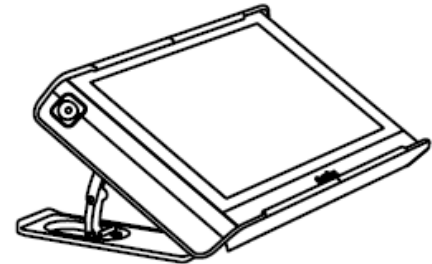

Stap 3

Om de Compact 6 HD uit de leeshouder te verwijderen, volgt u deze stappen:

1. Open de leeshouder.
2. Plaats twee vingers in de uitsparingen aan de achterzijde.
3. Druk zacht om de Compact 6 HD van de houder te verwijderen.

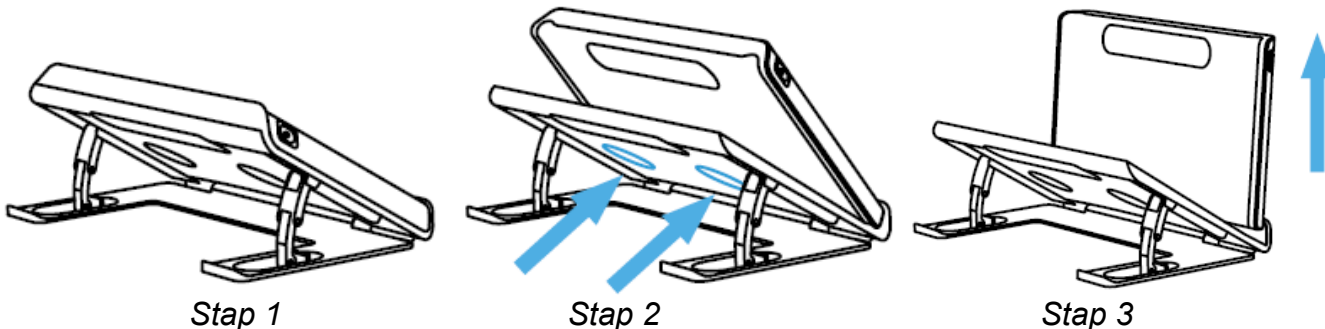

Om de **leeshouder te openen**, volgt u deze stappen:

1. Plaats de Compact 6 HD voor u met het scherm omhoog gericht en de witte snapshot knop en oranje aan/uit knop bovenaan.
2. Open de voet van de leeshouder en de Compact 6 HD zal inschakelen.

Om de **leeshouder te sluiten**, volgt u deze stappen:

1. Plaats de Compact 6 HD voor u met het scherm omhoog gericht en de witte snapshot knop en oranje aan/uit knop bovenaan.
2. Druk de Compact 6 HD rustig omlaag om de leeshouder te sluiten.

Het schoonhouden van de cameralens en de spiegel

Voor een optimaal beeld, is het aanbevolen er voor te zorgen dat de cameralens en de spiegel van het apparaat worden schoongehouden. Een vieze lens resulteert in een troebel beeld en kan ervoor zorgen dat de autofocus camera niet goed kan scherpstellen. Een schone spiegel is belangrijk om donkere en lichte vlekken te voorkomen en om een egaal verlicht beeld te krijgen. Om de cameralens en de spiegel te reinigen, gebruikt u het meegeleverde reinigingsdoekje of een andere zachte doek die geschikt is voor camera's.

Let op: Gebruik geen water of schoonmaakmiddelen om de cameralens en spiegel te reinigen.



Knoppen

De Compact 6 HD heeft de volgende knoppen.

Aan / uit knop



Door kort (één seconde) te drukken op de oranje knop linksboven schakelt de Compact 6 HD in slaapmodus of verlaat de slaapmodus. Drie seconden indrukken van deze knop schakelt het apparaat in of uit.

Snapshot knop



De witte snapshot knop bovenaan rechts van het apparaat maakt een tijdelijke foto van een tekst of afbeelding op afstand en stelt u in staat het beeld dichterbij te bekijken. Als u in het bezit bent van een Compact 6 HD Speech, zal deze knop de tekst filteren en deze voorlezen.

USB aansluiting



De witte USB aansluiting bevindt zich aan de rechterzijde onderaan de Compact 6 HD. De meegeleverde USB kabel met adapter kan hier aangesloten worden. Gebruik alleen de meegeleverde adapter om de Compact 6 HD op te laden. Gebruik het adapter opzetstuk van USB naar 3.5mm audio om een luidspreker of koptelefoon aan te sluiten.

Camera's



De camera's van de Compact 6 HD bevinden zich aan de achterkant van het apparaat.

Aan- en uitzetten

Om de Compact 6 HD voor de eerste keer te gebruiken moet het apparaat volledig opgeladen zijn. Eenmaal opgeladen druk ca. drie seconden op de oranje aan / uit knop aan de linker bovenhoek van het scherm om het apparaat aan te zetten. Om de Compact 6 HD uit te zetten drukt u opnieuw ca. drie seconden op de oranje aan / uit knop. Als de Compact 6 HD wordt ingeschakeld duurt het ongeveer 25 seconden voor een beeld wordt weergegeven op het scherm.

Slaapstand en werking hervatten

Als de Compact 6 HD aan staat zal een korte druk op de oranje aan / uit knop het apparaat in een slaapstand plaatsen.

Na opnieuw een korte druk op de oranje aan / uit knop zal het apparaat terugkeren in de stand zoals hij voor de slaapstand gebruikt werd.

Na de slaapstand zal het ongeveer één seconde duren voor een beeld wordt weergegeven op het scherm.

Als de Compact 6 HD in de slaapstand staat kan het apparaat ook zijn taak hervatten door de leeshouder te openen. Het sluiten van de leeshouder zal automatisch het apparaat weer in de slaapstand zetten.

Op de snapshot knop drukken terwijl de Compact 6 HD in de slaapstand staat, zal de tijd tonen.

De vergroting en overzichtscamera's

De Compact 6 HD is uitgerust met twee camera's, een vergrotingscamera en een overzichtscamera.



Als de leeshouder wordt geopend gaat de Compact 6 HD automatisch aan waarbij de vergrotingscamera wordt geactiveerd. Als u de Compact 6 HD aanzet met de leeshouder gesloten, wordt de overzichtscamera geactiveerd. De vergrotingscamera is geoptimaliseerd voor het lezen van teksten in de leeshouder terwijl de overzichtscamera geoptimaliseerd is om objecten op een korte afstand te bekijken. Om tussen de camera's te schakelen, tik op het scherm, en vervolgens op het camera icoon aan de bovenzijde van het scherm.

Automatische scherpstelling

De automatische scherpstelling van de overzichtscamera kan worden vergrendeld als u wilt schrijven of objecten wilt bekijken. Druk 2 seconden op het scherm om de automatische scherpstelling te vergrendelen. Om de automatische scherpstelling te ontgrendelen, tik op de automatische scherpstelling vergrendeling knop aan de bovenzijde van het scherm naast het camera icoon.

Het gebruik van de snapshotfunctie

De snapshotknop stelt u in staat een tijdelijke foto te maken van een tekst of afbeelding.

1. Houd of plaats de Compact 6 HD boven de tekst of de afbeelding die u wilt vastleggen.
2. Druk op de snapshotknop rechtsboven op het apparaat om de snapshot te nemen.
3. Bekijk de snapshot door de Compact 6 HD dichterbij uw ogen te houden.
4. Druk op de snapshotknop opnieuw om terug te keren naar live beelden. U kunt nu een nieuwe snapshot maken.

Om snapshots op te slaan of te verwijderen; zie hoofdstuk 7.



3. Tekst-naar-spraak en OCR

Als u in het bezit bent van een Compact 6 HD Speech, zal het nemen van een snapshot de spraakfunctionaliteit activeren. De Compact 6 HD Speech zal de tekst filteren uit een afbeelding en deze hardop voorlezen.

Spraak activeren

Om een snapshot te nemen en de spraak te activeren:

- Centreer de tekst of een deel ervan in het camerabeeld en druk op de snapshotknop. Voor een optimaal resultaat, is omgevingslicht noodzakelijk. Voorkom schaduwen en beperk de tekst tot alleen dat wat u wilt lezen. Als de tekst in beeld te klein wordt, zal de herkenning minder accuraat zijn of mislukken.
- Er zal een voortgangsbalk getoond worden. De Compact 6 HD Speech zal beginnen met lezen nadat het herkenningsproces is afgerond.
- Gebruik de Play/Pauze knop om het lezen te starten of stoppen.
- Tik op de tekst en houd daarbij langdurig ingedrukt om het lezen te starten vanaf het aangewezen woord of de tekstsectie.
- Tik op de “Modus” knop om de tekst weer te geven in hoog-contrast. De tekst wordt omgezet naar een kolom zo breed als het scherm. In de hoog-contrast weergave worden afbeeldingen niet weergegeven. Druk op de “Modus” knop om te schakelen tussen verschillende hoog-contrast mogelijkheden en de ware kleurmodus. In de ware kleurmodus worden afbeeldingen wel weergegeven evenals de originele layout.

- Als er geen tekst is gevonden, zal wanneer de “Play” knop wordt ingedrukt, het bericht “Geen tekst gevonden” verschijnen.
- Om de taal en stem te wijzigen zie hoofdstuk 5.

Aanpassen van het volume en de leessnelheid

Om het volume of de leessnelheid aan te passen, activeer de knoppenbalk met een enkele tik. Tik op de Audio knop, om de “Volume” en “Snelheid” schuifbalken weer te geven. De “Volume” en “Snelheid” schuifbalken zijn enkel aanwezig in de snapshot weergave.

Aanpassen van taal en stem

Om de taal of stem aan te passen in de Eenvoudige weergave, druk de “Play” knop en houd deze ingedrukt om naar het Stem menu te gaan. Om de taal of stem aan te passen in de Geavanceerde weergave, druk de “Menu” knop en druk vervolgens het “Stem” menu. Zie hoofdstuk 7, stem, voor meer informatie over hoe te navigeren in het “Stem” menu.

Tabel modus

De standaard lees modus leest kolommen, ideaal voor kranten en tijdschriften. Maar, soms zult u een menu, bonnetje, tabel, of andere tekst willen lezen die in een tabel staat. Als u bij het nemen van een snapshot de snapshot knop even ingedrukt houdt, zal de Compact 6 HD Speech alle tekst in het snapshot per regel van links naar rechts lezen, en daarna pas de volgende regel lezen. Als u het snapshot verlaat en een nieuw snapshot neemt, zult u automatisch terug in de standaard lees modus komen.

4. Opladen van de batterij

De Compact 6 HD wordt geleverd met een adapter met netwerksnoer en vier landspecifieke adapteropzetstukken, waarvan er één al op de adapter is gemonteerd. Er zijn opzetstukken voor EU, VS, UK en AU stopcontacten. Kies het opzetstuk dat geschikt is voor uw land en koppel deze aan de adapter.

Om de Compact 6 HD op te laden verbindt u de meegeleverde USB-kabel met de adapter en de witte USB-connector aan de rechterzijde van het apparaat. Steek het andere eind van de adapter in een stopcontact.



Batterij vol



Batterij wordt opgeladen



Batterij bijna leeg

Het opladen van de Compact 6 HD duurt ongeveer twee uur. Een volledig opgeladen Compact 6 HD kan gemiddeld drie uur werken afhankelijk van de energie instellingen. Gebruik vanwege veiligheidsredenen alleen de meegeleverde adapter en USB-kabel om de batterij van de Compact 6 HD op te laden.

Batterijwaarschuwing

De Compact 6 HD toont kort een “batterij leeg” waarschuwingsicoon om aan te geven dat de batterij opgeladen dient te worden. Laad uw apparaat op zodra dit zich voordoet. Wanneer de batterij leeg is, schakelt het apparaat automatisch uit.

Als de Compact 6 HD niet aan gaat, controleer dan of het apparaat is opgeladen.

Standby

De Compact 6 HD kan automatisch in een standby modus gaan wanneer er geen knop wordt ingedrukt of geen beweging wordt waargenomen. Indrukken van de oranje aan / uit knop schakelt het apparaat weer in. De standby tijd kan veranderd of uitgezet worden in het compact 6 HD menu. Zie hiervoor hoofdstuk 7 over het wijzigen van de instellingen.

5. Eenvoudige en geavanceerde weergave

Bij het eerste gebruik van het apparaat zal het starten in de Eenvoudige weergave. Om te schakelen tussen de Eenvoudige en Geavanceerde weergave, druk en houd de Modus knop, ingedrukt en tik op Eenvoudig of Geavanceerd.

In Eenvoudige weergave, heeft u toegang tot de algemene opties:

- Aanpassen van de vergroting
- Selecteren van een weergave modus
- Nemen van een snapshot
- Wanneer u een Compact 6 HD Speech bezit,
 - De tekst in het snapshot wordt uitgesproken.
 - De lees snelheid en het volume kunnen aangepast worden.
- Schakelen tussen de vergroter- en overzichtscamera

In geavanceerde weergave heeft u dezelfde functies als in Eenvoudige weergave plus enkele aanvullende mogelijkheden:

- Tijd en datum
- Toegang tot het menu met de opties:
 - Opslaan en openen van snapshots
 - Veranderen van de taal en leesstem
 - Veranderen kleurweergave
 - Leeslijn inschakelen

- Bluetooth audio en Miracast
- andere geavanceerde instellingen

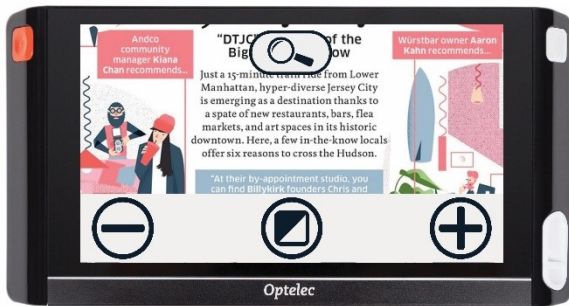

Eenvoudige weergave



Geavanceerde weergave

6. Eenvoudige weergave

Vergroting aanpassen

Tik op het scherm om de vergroting aan te passen. De knoppenbalk wordt onderaan of aan de rechterzijde van het scherm getoond, afhankelijk van de gekozen positie van de knoppenbalk. De positie van de knoppenbalk kan geselecteerd worden in het menu. Zie hoofdstuk 5 voor meer informatie. In de knoppenbalk tikt u op de “+” knop om te vergroten of de “-” knop om te verkleinen. U kunt ook het pinch-to-zoom gebaar (twee vingers naar elkaar, of van elkaar af bewegen) gebruiken om de vergroting aan te passen. Tik op het scherm om de knoppenbalk te verbergen. De knoppenbalk zal automatisch verdwijnen wanneer het scherm tien seconden niet wordt aangeraakt.

Een leesmodus selecteren

Door op de “Modus” knop in het midden van de knoppenbalk te tikken, kunt u één van de volgende leesmodi kiezen

Foto: Bekijk foto's en tekst in ware kleur.

Negatief: Lezen in hoog-contrast, wit op zwart

Positief: Lezen in hoog-contrast, zwart op wit

Hoog-contrast **kleur 1**

Hoog-contrast **kleur 2**

7. Geavanceerde weergave

Tijd en datum

Om de klok te openen, tik op het scherm, en tik op het “klok” icoon aan de rechterzijde van het scherm.



Om de datum en tijd in te stellen, tik op de tijd of datum om een waarde te wijzigen. Tik binnen het veld dat u wilt wijzigen op het omhoog of omlaag symbool, om de waarde te wijzigen. Tik op het “pijl terug” symbool om het Tijd en datum instellen venster te verlaten.

Het menu

Het menu activeren en verlaten

Om het menu te openen, tik op het scherm, en tik het “Menu” icoon aan de linkerzijde van het scherm. Dit opent het hoofd menu. Om het menu te sluiten, tik op het “pijl terug” symbool.



De onderdelen in het menu verschillen afhankelijk van of u een Compact 6 HD or 6 HD Speech bezit. Om een knop te activeren, tik eenmaal op de knop. Het activeren van een knop opent een nieuw menu venster of lijst. Om terug te keren naar het hoofdmenu, tik op het “pijl terug” symbool. Om de schuifbalk aan te passen tik op de schuifbalk knop, en houd deze ingedrukt, tijdens het verplaatsen naar rechts of links.

Het hoofdmenu bevat de volgende opties:

- Stem (enkel Compact 6 HD Speech)
- Lijn aan/uit
- Batterij status
- Opslaan
- Openen
- Helderheid schuifbalk
- Instellingen



Stem

Om een stem, taal of menutaal te selecteren of om een stem of taal toe te voegen of te verwijderen, open het hoofdmenu en tik op de “Stem” knop.

Selecteren van een stem, taal en menutaal

Hier kunt u de leesstem en taal selecteren. Om een andere leesstem te selecteren, tik op het stem icoon in de rechter bovenhoek van het hoofdmenu voor de lijst met voorgeselecteerde stemmen.

Elke stem representeert tevens een taal. Tik op een stem om deze te selecteren. Als dit resulteert in een verandering van taal dan verandert het menu automatisch in dezelfde taal.

Toevoegen of verwijderen van een stem of taal

Om een stem of taal toe te voegen of te verwijderen tikt u op het stemicoon in de rechter bovenhoek van het hoofdmenu. In de lijst met voorgeselecteerde stemmen tikt u op de “Toevoegen/verwijderen” knop. Om een leesstem toe te voegen of te verwijderen, selecteert u de taal in de lijst door op de taal te tikken. Dit toont een lijst met beschikbare stemmen voor de geselecteerde taal. Om een taal toe te voegen, selecteer deze door erop te tikken. Een vinkje voor de stem indiceert of de stem is toegevoegd. Als de stem is toegevoegd zal deze beschikbaar zijn onder de stem knop in het hoofdmenu. Door een stem te deselecteren zal deze verwijderd worden uit de beschikbare leesstemmen. De talen waaruit lees stemmen zijn geselecteerd zullen bovenaan de lijst met talen worden weergegeven en zijn gemarkeerd met een vinkje.

Aanpassen van taal en stem in de Eenvoudige weergave

In Eenvoudige weergave kunt u het menu niet benaderen. Om de taal of stem aan te passen in Eenvoudige weergave druk de “Play” knop, en houd deze ingedrukt, om direct naar het Stem menu te gaan en volg de stappen hierboven.

Lijn aan/uit

De Compact 6 HD kan een leeslijn weergeven om u te helpen de Compact 6 HD recht op het document te positioneren. Om de leeslijn in te stellen, tik op de “Lijn” knop. Tik nogmaals op de knop, om de leeslijn te verbergen.

Batterijstatus

De batterijstatus wordt getoond in de rechter bovenhoek van het scherm. Tikt u op het batterij icoon dan wordt een nieuw scherm geopend met een vergroot batterijsymbool met de batterijstatus, een “Over” knop en een “pijl terug” symbool. Het “bliksem” symbool indiceert dat de batterij bezig is met opladen.

Over

Tik op de “Over” knop in het batterijscherm om de versie van het apparaat te zien.

Opslaan

Om een snapshot op te slaan open het menu en tik op de “Opslaan” knop.

- Maak een snapshot, zie het gebruik van de snapshotfunctie
- Open het menu.
- Tik op de “Opslaan” knop om de snapshot op te slaan.
- Het menu wordt gesloten en de snapshot wordt getoond.

Als er geen snapshot is om op te slaan of als de snapshot al is opgeslagen wordt de “Opslaan” knop verborgen.

Openen

Om een snapshot te openen, open het menu en tikt op de “Openen” knop. Een lijst met miniatuur voorbeelden van de opgeslagen snapshots wordt getoond, met de meest recente bovenaan. Wanneer er meer snapshots zijn dan er in beeld passen, veegt u omhoog en omlaag om door de lijst te navigeren. Tik op het miniatuur voorbeeld van de snapshot om het te openen.

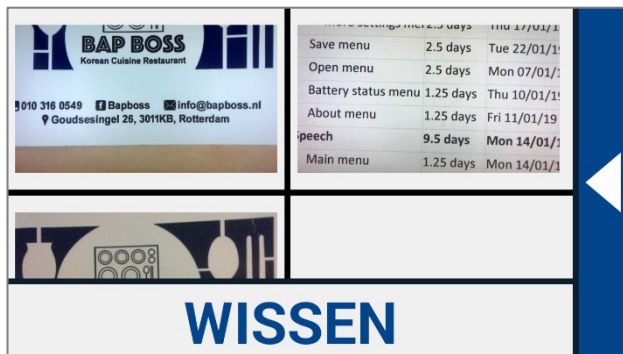

Opgeslagen snapshots

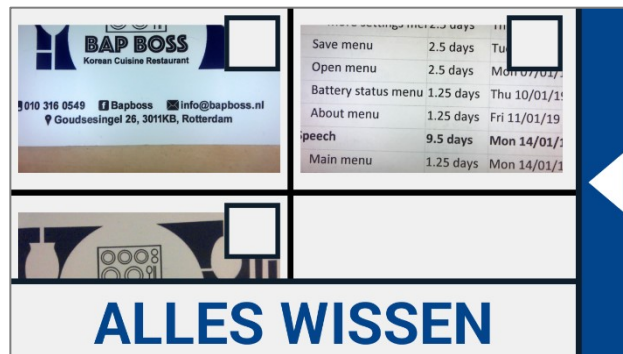

Verwijder snapshots

Verwijderen

Om een snapshot te verwijderen, open het menu en tik op de “Openen” knop. In het open scherm

tikt u op de “Verwijderen” knop. Een lijst met miniatuur voorbeelden van de opgeslagen snapshots wordt getoond, met de meest recent opgeslagen snapshots bovenaan. Elk snapshot heeft een vinkvakje in de rechter bovenhoek. Om een snapshot te selecteren vinkt u het vinkvakje aan. Tik op de “Verwijderen” knop om de geselecteerde snapshot te verwijderen. Om alle snapshots te verwijderen, tikt u op de “Verwijderen” knop zonder een snapshot te selecteren. U dient te bevestigen dat u alle snapshots wilt verwijderen door op “Ja” te tikken. Om af te zien van het verwijderen van alle snapshots tikt u op “Nee”. Na beide opties keert u terug naar de lijst van snapshots. Tik op het “pijl terug” symbool om terug te keren naar het “Openen” scherm. Tik opnieuw op het “pijl terug” symbool om terug te keren naar het hoofdmenu.

Aanpassen van helderheid

Gebruik de schuifbalk met het “zon” symbool om de helderheid van het scherm aan te passen.

Instellingen

Tik op de “Instellingen” knop, om het Instellingen menu. te activeren. De “Instellingen” knop is de knop met het gereedschaps symbool aan de rechter onderkant.

Het Instellingen menu bevat de volgende knoppen:

- Kleuren
- Beeld (enkel Compact 6 HD Speech)
- Miracast
- Bluetooth (enkel Compact 6 HD Speech)
- Lijn
- Knoppen
- Thema
- Kolommen (enkel Compact 6 HD Speech)
- Verlichting
- Geluid
- Standby
- Taal (enkel Compact 6 HD)
- Herstel

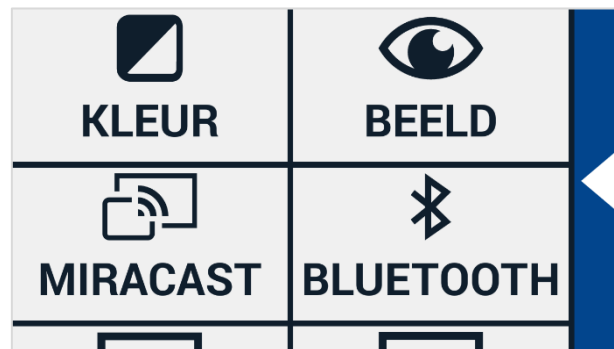

Instellingen menu

Kleuren

In het instellingen menu, tik op de “Kleuren” knop om de gewenste hoog-contrast kleuren te selecteren.

De Compact 6 HD ondersteunt vier hoog-contrast modi. Voor elk van deze vier modi, kunnen de voor- en achtergrondkleur geselecteerd worden. Drie van de hoog-contrast modi kunnen uitgeschakeld worden. Eén hoog-contrast modus is vereist.



Om de voor- en achtergrondkleuren te wijzigen:

1. Tik op het modusnummer dat u wilt aanpassen. Ieder nummer representeert een modus.
2. Om nieuwe hoog-contrast kleuren te selecteren voor de voor- en achtergrond tik op het “pijl omhoog” of “pijl omlaag” symbool in de lijst met kleurcombinaties.
3. Hoog-contrast modi 2, 3 en 4 kunnen uitgeschakeld worden door het “X” symbool te selecteren.
4. Tik op het “pijl terug” symbool om terug te keren naar het instellingen menu.



Beeld (enkel Compact 6 HD Speech)

In het Instellingen menu, tik op de “Beeld” knop om in te stellen hoe u wilt dat gescande tekst wordt voorgelezen met tekst-naar-spraak.

Om in te stellen hoe alle gescande tekst wordt getoond, drukt u op de Modus knop om te rouleren door de verschillende weergaven: Origineel, Lijn en Kolom.

Om in te stellen hoe het woord wordt getoond dat wordt voorgelezen, drukt u op de Markering knop om te rouleren door de verschillende accentueringen: Vierkant en Onderlijnd.

Wanneer u tekst-naar-spraak gebruikt tikt u op de Modus knop in de knoppenbalk om de gescande tekst in de door u gekozen weergave te zien en om door de ingestelde hoog-contrast modi te rouleren.

Miracast: draadloos verbinden met een monitor of tv

Miracast is een standaard voor een draadloze verbinding met een monitor. Het kan omschreven worden als "HDMI over Wi-Fi", wat de kabel van de 6 HD naar de monitor of TV vervangt. Om gebruik te kunnen maken van de Miracast functie van de Compact 6 HD, moet uw monitor of TV Miracast ondersteunen. Zie de handleiding van de monitor of TV om na te gaan of het apparaat de Miracast functie ondersteunt.



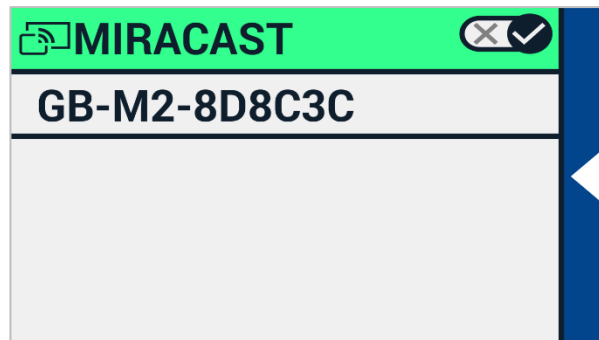

Om uw Compact 6 HD te verbinden met een monitor of TV via Miracast, tik op de “Miracast” knop en schakel Miracast in. Een lijst met beschikbare apparaten wordt getoond. Tik op de naam van een apparaat om ermee te verbinden. Het kan tot een minuut duren om de verbinding tot stand te brengen. Tik nogmaals op de naam van het apparaat om de verbinding te verbreken. Als een Miracast verbinding tot stand is gebracht zullen zowel audio als video gestreamd worden naar de TV of monitor. Om gegarandeerd te zijn van een goede verbinding moet de Compact 6 HD zich bevinden in een radius van 1 meter van de monitor of TV. Afhankelijk van de verbinding kan een kleine vertraging van de video en/of audio plaatsvinden.



Bluetooth (enkel Compact 6 HD Speech)

Om een Bluetooth luidspreker of hoofdtelefoon te koppelen tik op de “Bluetooth” knop en schakel Bluetooth in.

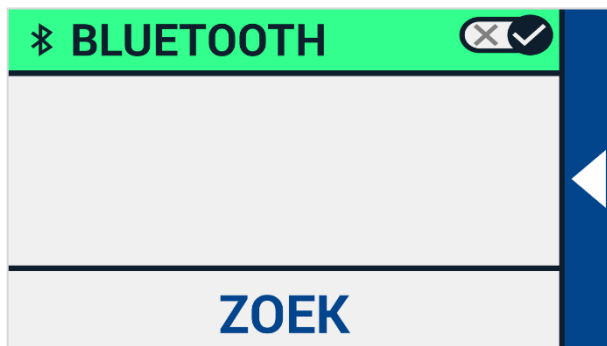

Een lijst met gekoppelde apparaten wordt getoond. Als er geen luidspreker of hoofdtelefoon is aangesloten, tikt u op de “Zoeken” knop om naar beschikbare apparaten te zoeken. Voor de Bluetooth zoekopdracht moet u er voor zorgen dat de luidspreker of hoofdtelefoon aan staat en vindbaar is. Zie de handleiding van het apparaat om na te gaan hoe het apparaat vindbaar voor Bluetooth wordt. Om de luidspreker of hoofdtelefoon te koppelen, tik op de naam van het apparaat en voer zo nodig de pincode in. Zie de handleiding van de luidspreker of hoofdtelefoon voor de pincode.

Als het apparaat gekoppeld is, tikt u op de naam van de luidspreker of hoofdtelefoon om de verbinding tot stand te brengen.

U wordt gevraagd, met het apparaat te verbinden of het te vergeten. Tik op de “Verbinden” knop om de verbinding tot stand te brengen.

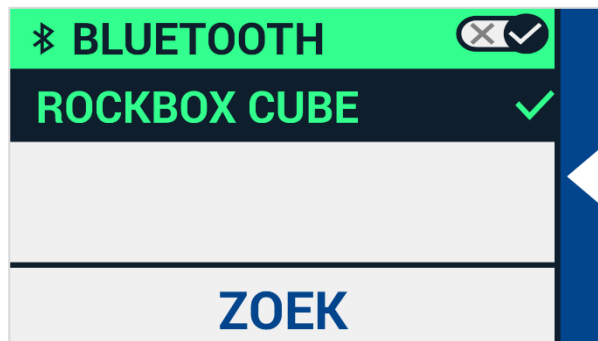
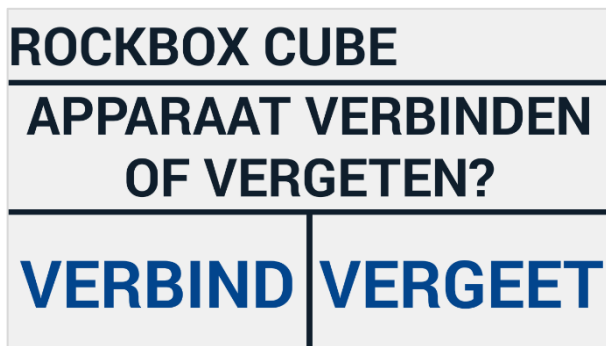

Om te indiceren dat een apparaat beschikbaar is, is het aangevinkt en wordt het in blauw weergegeven.

Om een apparaat te ontkoppelen / te vergeten, tik op de “Vergeten” knop. Het apparaat wordt verwijderd uit de lijst met gekoppelde apparaten.

Let op: Alleen Bluetooth luidsprekers of hoofdtelefoons versie 4.0 of hoger worden ondersteund.

Lijn

Dit menu onderdeel stelt u in staat de positie van de leeslijn te veranderen in een van deze zes posities: horizontaal boven, horizontaal midden, horizontaal onder, verticaal links, verticaal midden, verticaal rechts. Standaard is de leeslijn ingesteld horizontaal midden op het scherm.

Knoppen

Dit menu onderdeel stelt u in staat de knoppenbalk positie te veranderen in een van twee posities: Onder of Zijde. Afhankelijk van uw voorkeur, kunt u de positie van de knoppenbalk veranderen naar de onderkant of zijkant van het scherm. De standaard instelling is "Onder".

Houd er rekening mee dat de knoppenbalk positie verschillend kan zijn afhankelijk van het onderdeel dat momenteel gebruikt wordt.

Thema

Dit menu onderdeel stelt u in staat een licht of donker thema te selecteren voor de knoppen en menu's.



Kolommen (enkel Compact 6 HD Speech)

Dit menu onderdeel stelt u in staat te kiezen of u de Compact 6 HD Speech enkel complete kolommen of ook incomplete kolommen wilt laten lezen. Standaard is Lees enkel

complete kolommen geselecteerd. Houd er rekening mee dat wanneer u Lees incomplete Kolommen selecteert, mogelijk niet alle karakters en woorden volledig gevangen worden, wat kan resulteren in foutieve tekst.

Verlichting

Dit menu onderdeel stelt u in staat de verlichting in de vergroter- en overzichtsweergave in of uit te schakelen. De vergroter/leesverlichting bevindt zich links en rechts van de vergroter camera. Standaard is de leesverlichting ingeschakeld voor een optimale beeldkwaliteit.

De overzichtsverlichting bevindt zich naast de overzichtscamera. Standaard is de overzichtsverlichting uitgeschakeld.

Geluid

Dit menu onderdeel stelt u in staat de audio feedback uit of de vibratie feedback in of uit te schakelen. Standaard zijn geluid en vibratie ingeschakeld.

Standby

De standby tijd stelt de tijd in na welke tijd de Compact 6 HD in de standby modus gaat om de batterij te sparen. Het indrukken van een willekeurige knop brengt het apparaat uit de standby

modus. Standaard is de standby tijd ingesteld op vier minuten waarin geen knop wordt ingedrukt of beweging wordt waargenomen.

Taal (enkel Compact 6 HD)

Dit menu onderdeel stelt u in staat de taal van Compact 6 HD te kiezen. Tik, om de voorkeurs menu taal te selecteren.

Fabrieksinstellingen herstellen

In dit menu onderdeel kunt u de fabrieksinstellingen herstellen. U wordt dan gevraagd de keuze te bevestigen. Door “Ja” bevestigt u de keuze en “Nee” annuleert de keuze.

Bijlage A: Technische informatie

Vergroting	<0.5 – >21 keer
Leesstanden	Kleuren fotomodus Hoog contrast kleurencombinatie, wit op zwart Hoog contrast kleurencombinatie, zwart op wit Hoog contrast kleurencombinatie 1 Hoog contrast kleurencombinatie 2
Focus	Auto-focus
Hoog contrast ratio	700:1
Helderheid scherm	350 cd/m ²
Scherm	5.94" TFT
Scherm resolution	1280 x 720
Afmetingen	183 x 95 x 14 mm
Gewicht Compact 6 HD	270 gram
Gewicht leeshouder	110 grams
Batterij	ongeveer drie uur continu gebruik ongeveer twee uur oplaadtijd
Li-poly batterij	oplaadbaar, 3.7V 2600mAH
Adapter type	Intertek, MX15Z-0502500VU
Input power rating – Adapter	100-240V, 50-60Hz, 0.4A
Output power rating – Unit	DC5V-2.5A

Werkomstandigheden

Temperatuur	+10°C to 35°C / 50°F to 95°F
Luchtvochtigheid	< 70%, geen condensatie
Hoogtes	tot 3000 m (9842 voet)
Luchtdruk	700 – 1060 hPa

Opslag & transportvoorwaarden

Temperatuur	+10°C to 40°C / 50°F to 104°F
Luchtvochtigheid	< 95%, geen condensatie
Hoogtes	tot 12192 m (40000 voet)
Luchtdruk	186 – 1060 hPa

Bijlage B: Veiligheid

De Compact 6 HD is ontworpen zodanig dat het kan worden toegepast in een ziekenhuis voor algemene doeleinden zoals herzien medische dossiers. De Compact 6 HD kan niet worden gebruikt voor chirurgische procedures in combinatie met het leven ondersteunende systemen.

Waarschuwing: Kritische diagnostische beslissingen mogen niet worden gebaseerd op de beelden die door dit apparaat worden weergegeven.

- Laat de Compact 6 HD niet blootstaan aan overmatige hitte of direct zonlicht om het risico op brand te voorkomen.
- Verwijder geen onderdelen van Compact 6 HD. Neem contact op met een Optelec geautoriseerde service-organisatie in uw omgeving.
- Om het risico op elektrische schade te voorkomen, houd uw Compact 6 HD uit de buurt van vloeistoffen en chemicaliën.
- Behandel de Compact 6 HD met zorg. Ruwe behandeling zal de interne componenten beschadigen.
- Gebruik de Compact 6 HD niet in de buurt van onvoldoende afgeschermd medische apparatuur.
- Probeer niet om het batterij compartiment te openen of om de batterij te verwijderen.
- Neem contact op met uw dealer om deze apparatuur te bedienen, indien nodig. **Demontage van het apparaat, zal de garantie ongeldig maken.**
- Trek altijd de stekker uit het stopcontact en schakel de unit uit voor het reinigen. Gebruik een zachte, droge doek om de buitenkant schoon te maken. Gebruik geen schoonmaakmiddelen of schurende materialen als ze uw toestel beschadigen.

Het gebruik van de Compact 6 HD anders dan beschreven in deze handleiding wordt uitgesloten van garantievoorwaarden.

Bijlage C: Garantievoorwaarden

Optelec garandeert dat de Compact 6 HD, vanaf de datum van levering, vrij is van gebreken in materiaal en vakmanschap.

De garantie is niet overdraagbaar en geldt niet voor groepen of meerdere gebruikers. De Compact 6 HD is ontworpen voor de individuele koper, te gebruiken thuis, op school op het werk, en onderweg. Optelec behoudt het recht om te repareren of te vervangen van gekochte Compact 6 HD met een vergelijkbaar of verbeterd product.

Remedies de oorspronkelijke gebruiker zijn beperkt tot de vervanging van Compact 6 HD modules. Deze garantie is alleen geldig wanneer onderhouden in het land van aankoop en met intacte zegels. Voor aanvullende garantieclaims of service tijdens of na de garantieperiode, neem dan contact op met uw Optelec distributeur.

Optelec is niet verantwoordelijk voor gebruik van dit apparaat anders dan beschreven in deze handleiding. Als u de Compact 6 HD anders gebruikt dan beschreven in deze handleiding vervalt de garantie.

De betrouwbaarheid van de aarding kan alleen worden bereikt wanneer de Compact 6 HD-voeding is aangesloten op een stopcontact met een gelijke medische certificering.

Waarschuwing: Wijzig deze apparatuur niet zonder toestemming van de fabrikant.

Waarschuwing: Om het risico van elektrische schokken te vermijden, mag deze apparatuur alleen op een geaard stopcontact worden aangesloten.

Let op: De bijgeleverde oplader is onderdeel van de Compact 6 HD.



Let op, bekijk BEGELEIDENDE DOCUMENTEN.



Volg de gebruiksaanwijzing of raadpleeg de handleiding.



STAND-BY.



Gelijkstroom.

Waarschuwing: Het gebruik van andere accessoires en kabels dan die gespecificeerd zijn voor en verkocht door de fabrikant van de Compact 6 HD, als vervanging van onderdelen voor componenten, kan leiden tot verhoogde emissie of verminderde werking van de Compact 6 HD.



Dit apparaat voldoet aan de richtlijnen en standaarden van CE en FCC.

Compact 6 HD

Compact 6 HD Speech

Manuel d'utilisation

Version 3.1

© 2019 Optelec, Pays-Bas

Tous droits réservés



Optelec
Casier postale 399
2990 AJ Barendrecht
Pays-Bas

Téléphone: +31 (0)88 678 34 44
Courriel: info@optelec.nl
Internet: www.optelec.com

Avis DEEE

La directive relative aux déchets d'équipements électriques et électroniques (DEEE), qui a pris effet en tant que loi européenne le 13 février 2003, a apporté des changements importants en matière d'élimination des équipements électriques et électroniques (EEE) arrivés en fin de vie.

L'objectif premier de cette directive est de mettre en pratique les mesures de prévention de la directive DEEE, de promouvoir le réemploi et le recyclage, ainsi que toute autre forme de récupération des EEE afin d'en réduire leur élimination.



Le pictogramme du DEEE, lorsqu' apposé sur un produit ou son boîtier, vous indique que ce produit ne doit pas être éliminé ou jeté avec vos ordures domestiques. Vous êtes tenus d'éliminer tous vos EEE en les déposant dans un centre de recyclage destiné à l'élimination des déchets dangereux. La cueillette isolée ainsi que la récupération appropriée des EEE au moment de leur élimination, servent à préserver nos ressources naturelles. Ainsi, le recyclage approprié des EEE assure la protection de la santé humaine et de l'environnement. Pour plus de renseignements sur l'élimination et la récupération des EEE et pour connaître les centres destinés à la cueillette de ces déchets, veuillez communiquer avec le service des ordures et des déchets dangereux de votre localité. Vous pouvez également communiquer avec le vendeur ou avec le fabricant de votre produit.

1. Introduction

Félicitations pour l'acquisition de votre Compact 6 HD ou Compact 6 HD Speech!

Ce téléagrandisseur de poche d'Optelec est unique avec son écran tactile de 6 pouces vous permettant de visualiser et agrandir textes et images en haute résolution et en pleine couleur ou couleurs à contraste élevé. Avec un écran de 6 pouces, deux caméras, une interface tactile personnalisable et des accessoires uniques, votre Compact 6 HD peut réellement s'ajuster à vos besoins personnels.

Si vous avez des questions ou des suggestions à propos de ce produit ou de son utilisation, veuillez contacter votre distributeur ou les bureaux d'Optelec en vous référant à la dernière page de ce manuel. Vos commentaires sont grandement appréciés. Nous espérons que vous aimerez travailler avec votre Compact 6 HD!

À propos de ce manuel

Chez Optelec, nous travaillons constamment à améliorer nos produits et leurs fonctions. Il est donc possible que ce manuel ne soit pas la plus récente édition. Veuillez télécharger la plus récente édition du manuel sur notre site www.optelec.com dans la section Support.

Ce manuel sert à vous familiariser avec les fonctions et les opérations de base du Compact 6 HD et Compact 6 HD Speech. Veuillez prendre le temps de le lire attentivement avant d'utiliser votre appareil. Sauf indication contraire, toutes les références au Compact 6 HD s'appliquent aussi au

Compact 6 HD Speech. Les fonctions s'appliquant uniquement au Compact 6 HD Speech sont marquées du logo suivant.



Logo Speech

Que contient la boîte?

L'emballage du Compact 6 HD contient les items suivants:

- Le téléagrandisseur Compact 6 HD ou Compact 6 HD Speech et un socle de lecture
- Une pochette de protection
- Une dragonne
- Un câble d'alimentation USB
- 4 fiches d'alimentation adaptés à différents pays (EU, US, UK, et AU)
- Un adaptateur audio USB à 3.5 mm
- Un chiffon de nettoyage d'écran
- Ce manuel

S'il vous manque un ou des items de cette liste, veuillez contacter votre distributeur.

2. Pour débiter

Le Compact 6 HD est placé correctement devant vous lorsque l'écran est vers le haut et le bouton blanc de capture instantanée ainsi que le bouton orange servant à démarrer l'appareil sont aux deux coins supérieurs de l'écran.



Utiliser le Compact 6 HD avec le socle de lecture

Le Compact 6 HD est livré avec un socle de lecture. Une fois le Compact 6 HD placé dans le socle de lecture, le Compact 6 HD peut être utilisé avec le socle de lecture ouvert ou fermé.



Compact 6 HD ouvert



Compact 6 HD fermé

Lorsque ouvert, l'écran sera placé dans un angle ergonomique pour la lecture et la caméra de lecture sera activée. C'est la position idéale pour lire de longs textes. La barre de boutons est alors bleu foncé.

En position fermé, c'est la caméra de survol qui est utilisée. Tenez l'appareil dans vos mains et pointez la caméra (située à l'arrière de l'appareil) vers l'objet que vous souhaitez voir ou le texte à lire. Cette position est idéale pour regarder rapidement un objet ou un document.

Suivez ces étapes pour **insérer** le Compact 6 HD dans le socle de lecture:

1. Insérez le Compact 6 HD sur le rebord inférieur du socle de lecture.
2. Appuyez sur le Compact 6 HD pour l'enclencher dans le socle de lecture.
3. Le Compact 6 HD est maintenant adéquatement inséré dans le socle de lecture.

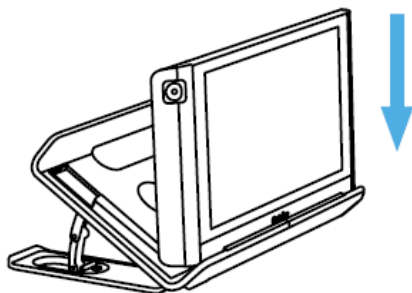

Étape 1

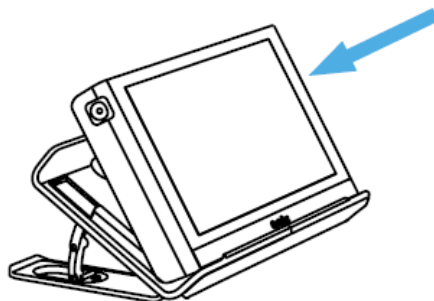

Étape 2

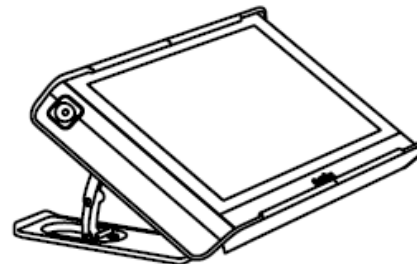

Étape 3

Suivez ces étapes pour **retirer** le Compact 6 HD du socle de lecture:

1. Ouvrez le socle de lecture.
2. Placez 2 doigts dans les indentations à l'arrière du socle.
3. Appuyez doucement pour retirer le Compact 6 HD du socle.

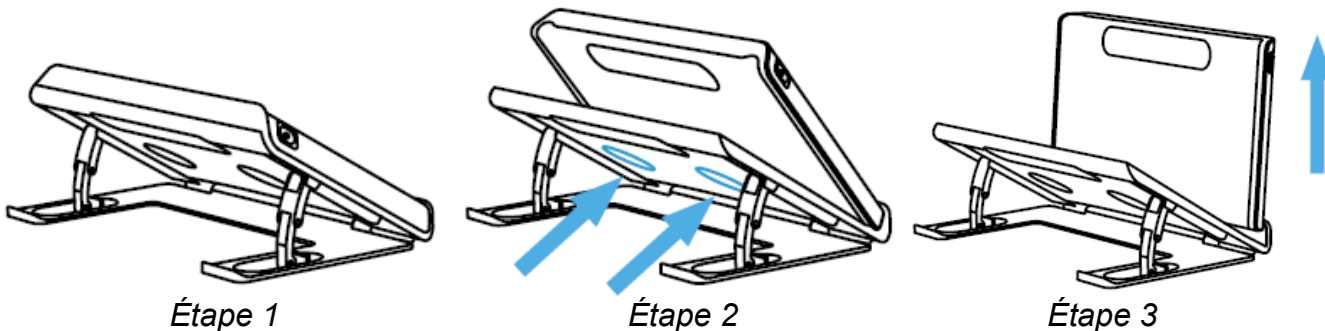

Suivez ces étapes pour ouvrir le socle de lecture:

1. Placez le Compact 6 HD devant vous en le positionnant pour que l'écran regarde vers le haut et que les boutons blanc et orange se trouvent aux coins supérieurs de l'écran.
2. Ouvrez les pieds du socle et le Compact 6 HD se mettra en marche automatiquement.

Suivez ces étapes pour fermer le socle de lecture:

1. Placez le Compact 6 HD devant vous en le positionnant pour que l'écran regarde vers le haut et que les boutons blanc et orange se trouvent aux coins supérieurs de l'écran.
2. Appuyez doucement sur le Compact 6 HD pour fermer le socle de lecture.

Nettoyer la fenêtre de la caméra

Pour une qualité d'image optimale, il est recommandé de maintenir la lentille de la caméra et la fenêtre de lumière d'objet propres. De la saleté sur la fenêtre de la caméra peut créer une image floue et empêcher la mise au point automatique de fonctionner correctement. Utiliser le chiffon fourni ou un autre tissu doux pour nettoyer la fenêtre de la caméra.

Note: Ne pas utiliser d'eau ou d'agent nettoyant pour nettoyer la fenêtre de la caméra.



Les boutons

Le Compact 6 HD comprend les boutons suivants:

Mise en marche / Arrêt



Une pression rapide sur le bouton orange situé dans le coin supérieur gauche de l'appareil mettra l'appareil en mode Veille ou le réveillera. Un appui de 3 secondes sur ce même bouton mettra l'appareil en marche ou l'arrêtera.

Capture instantanée



Le bouton Capture instantanée est situé dans le coin supérieur droit de l'appareil et permet de prendre une photo temporaire d'un texte ou d'une image. Si vous avez un Compact 6 HD Speech, le texte de l'image sera extrait et lu à voix haute.

Connecteur USB



Le connecteur USB est situé sur le coin inférieur droit du Compact 6 HD. Le câble USB fourni permet de connecter ce port USB à une source d'alimentation. Utilisez seulement le câble fourni à cet effet pour charger votre appareil. Utilisez l'adaptateur audio USB à 3.5mm pour connecter un haut-parleur ou un casque d'écoute.

Caméras



Les caméras du Compact 6 HD sont situées à l'arrière de l'appareil.

Mise en marche et Arrêt

L'appareil doit être chargé avant d'être mis en marche pour la première fois. Lorsque la charge est complète, appuyez sur le bouton orange On/Off situé dans le coin supérieur gauche de l'écran et maintenez le bouton appuyé pendant 3 secondes. Pour l'éteindre, appuyez sur ce même bouton pendant 3 secondes. Le Compact 6 HD nécessite environ 25 secondes pour se mettre en marche et montrer une image à l'écran.

Mise en veille et redémarrage

Lorsque le Compact 6 HD est en marche, une pression rapide sur le bouton d'alimentation orange mettra l'appareil en mode Veille. Il suffit d'appuyer rapidement à nouveau sur ce bouton pour redémarrer rapidement l'appareil dans le dernier mode utilisé. Le Compact 6 HD se remettra en marche en une seconde.

Lorsque le Compact 6 HD est en mode Veille, il peut être redémarré simplement en ouvrant son socle de lecture. De la même façon, fermer le socle de lecture le remettra aussitôt en mode Veille.

Appuyer sur le bouton Capture instantanée alors que le Compact 6 HD est en mode Veille vous montrera l'horloge.

Caméra de lecture et caméra de survol

Le Compact 6 HD est équipé de deux caméras; une caméra de lecture (loupe) et une caméra de vue d'ensemble.



Lorsque vous ouvrez le socle de lecture, le Compact 6 HD se met en marche et active automatiquement la caméra de lecture. Si vous allumez le Compact 6 HD avec le socle fermé, la caméra de vue d'ensemble s'activera. La caméra de lecture est optimale pour la lecture sur socle alors que la caméra de survol est idéale pour observer des objets à courte distance. Pour basculer entre les caméras, appuyez sur l'écran, puis sur l'icône de la caméra en haut de l'écran.

Verrouillage

La mise au point automatique de la vue d'ensemble de la caméra peut être verrouillée pour l'écriture ou la visualisation d'objets à une distance fixe. Pour verrouiller la mise au point, appuyez sur l'écran pendant 2 secondes. Pour déverrouiller la mise au point, appuyez sur le bouton de verrouillage de la mise au point en haut de l'écran, à côté de l'icône du commutateur de caméra.

Utiliser le bouton de capture instantanée

Le bouton Capture instantanée permet de prendre une photo temporaire de texte ou d'image.

1. Placez ou tenez le Compact 6 HD au-dessus du texte ou image à capturer.
2. Appuyez sur le bouton Capture instantanée situé en haut à droite de l'unité.
3. Approchez le Compact 6 HD de vos yeux pour mieux voir l'objet ou l'image capturée.
4. Appuyez de nouveau sur le bouton Capture instantanée pour revenir au mode vidéo. Vous pouvez désormais prendre une nouvelle photo en capture instantanée.

Pour savoir sauvegarder ou supprimer une capture instantanée, référez-vous au chapitre 7.



3. Utiliser les fonctions texte-à-parole et OCR

Si vous êtes propriétaire d'un Compact 6 HD Speech, la fonction Speech sera activée automatiquement à la prise d'une photo. Le Compact 6 HD Speech extraira le texte dans l'image et le lira à haute voix.

Activer le speech

Pour prendre une capture instantanée et activer Speech:

- Positionnez la caméra devant le texte à lire et appuyez sur le bouton Capture instantanée. Assurez-vous que le document est suffisamment éclairé et limitez la photo au texte que vous désirez lire. Si le texte est trop petit, la reconnaissance sera moins précise.
- Une barre de progrès apparaîtra. Le Compact 6 HD Speech débutera la lecture dès le processus de reconnaissance terminé.
- Utilisez le bouton Lecture/Pause pour lancer ou arrêter la lecture.
- Touchez et maintenez l'appuie (appuie longue) pour commencer à lire le mot ou la section de texte que vous pointez.
- Touchez sur le bouton Mode pour afficher le texte dans des couleurs contrastés. Le texte sera formaté dans une colonne correspondant à la largeur de l'écran. Dans l'affichage à contraste élevé, les images ne seront pas affichées. Touchez le bouton Mode pour basculer entre les différentes options de contraste élevé et le mode couleur. Dans le mode couleur, les images seront affichées ainsi que la disposition originale du texte.

- Le message “Aucun texte détecté” apparaîtra si aucun texte n’est trouvé.
- Pour sélectionner une autre langue ou une autre voix, référez-vous au chapitre 5.

Réglage du volume et de la vitesse de lecture

Pour régler le volume ou la vitesse de lecture, activez la barre de boutons en appuyant simplement sur une touche. Appuyez sur le bouton Audio pour afficher les curseurs « Volume » et « Vitesse ». Les curseurs « Volume » et « Vitesse » ne sont présents que dans la vue photos.

Ajuster la langue et la voix

Pour régler la langue ou la voix en mode standard, maintenez le bouton « Play » enfoncé pour accéder au menu Voix. Pour régler la langue ou la voix en mode avancé, appuyez sur le bouton “Menu” puis sur le menu « Voix ». Veuillez-vous reporter au Chapitre 7, Voix, pour plus d’informations sur la navigation dans le menu « Voix ».

Mode tableau

Le mode de lecture normal lit les colonnes, idéal pour les journaux et les magazines. Cependant, il peut arriver que vous souhaitiez lire un menu, un reçu, un tableau ou un autre texte présentant une présentation semblable à celle d’un tableau. En appuyant sur le bouton Capture et en le maintenant enfoncé, le Compact 6 HD Speech lit tout le texte capturé par ligne de gauche à droite, puis passe à la ligne suivante. Lorsque vous quittez la capture d’écran et que vous prenez une autre capture d’écran, vous revenez automatiquement au mode de lecture normal.

4. Charger la batterie

Le Compact 6 HD est livré avec un câble d'alimentation et 4 prises d'alimentation spécifiques à quatre régions du monde: EU, US, UK, AU. Prenez la prise d'alimentation appropriée et connectez-la au câble d'alimentation.

Pour charger le Compact 6 HD, connectez le câble USB au câble d'alimentation et au connecteur USB blanc situé sur le côté droit de l'unité. Connectez l'autre bout à une prise d'alimentation.



Batterie pleine



Batterie en chargement



Batterie Presque vide

Charger pleinement le Compact 6 HD nécessite environ 2 heures. Le Compact 6 HD pleinement chargé fonctionne environ 3 heures, ce temps peut varier selon les réglages d'alimentation. Pour des raisons de sécurité, utilisez uniquement que le le boîtier d'alimentation et le câble USB livrés avec le Compact 6 HD pour charger la batterie.

Avertissement de batterie faible

Le Compact 6 HD indiquera que la batterie doit être chargée en affichant une icône de batterie vide. Il est important de charger votre batterie quand cette icône apparaît. L'appareil s'éteint automatiquement quand la batterie est vide.

Si votre Compact 6 HD ne se met pas en marche, assurez-vous qu'il est suffisamment chargé.

Mode de veille

Le Compact 6 HD se mettra automatiquement en mode veille si aucune activité n'est détectée. Appuyez sur le bouton orange on / off pour le remettre en marche. Le temps nécessaire à la mise en veille peut être changé ou désactivé dans le menu. Le chapitre 7 explique comment changer ces réglages.

5. Mode Standard et Mode Avancé

Lors de la première utilisation de l'appareil, il démarrera en mode standard. Pour basculer entre les modes standard et Avancé, maintenez le bouton Mode enfoncé et appuyez sur standard ou Avancé.

En mode standard, vous avez accès aux fonctionnalités principales :

- Ajuster le grossissement
- Sélection d'un mode de visualisation
- Prendre une photo
- Si vous possédez un Compact 6 HD Speech,
 - Le texte de la photo sera lu à haute voix
 - La vitesse de lecture et le volume peuvent être ajustés.
- Basculement entre le grossissement et la vue d'ensemble de la caméra

En mode avancé, vous disposez des mêmes fonctions qu'en mode standard, mais également des fonctionnalités supplémentaires :

- Heure et date
- Accès au menu avec les options pour :
 - Enregistrer et ouvrir des instantanés
 - Changer la langue et la voix

- Changer les modes de couleur
- Activer la ligne-guide de lecture
- Audio Bluetooth et Miracast
- Autres paramètres avancés

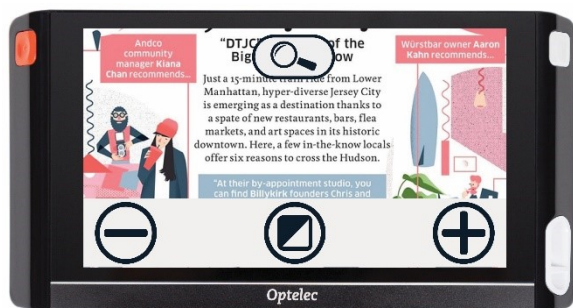

Mode Standard



Mode Avancé

6. Mode Standard

Ajuster le grossissement

Pour modifier le grossissement, il suffit de taper doucement sur l'écran. Ceci fera apparaître la barre de boutons au bas de l'écran ou sur le côté droit. La position de la barre de boutons peut être sélectionnée dans le menu. Voir le chapitre 7 pour plus d'information à ce sujet. Sur la barre de bouton, appuyez soit sur + pour augmenter, ou sur – pour diminuer le grossissement. Vous pouvez également utiliser le geste Pincer pour modifier l'agrandissement. Tapez de nouveau sur l'écran pour cacher la barre de boutons. La barre de boutons disparaîtra d'elle-même après 10 secondes d'inactivité.

Choisir un mode de visualisation

Appuyez sur le bouton Mode au milieu de la barre de boutons pour sélectionner un mode de visualisation parmi les suivants:

Mode Photo: Photos et textes en pleine couleur

Mode Négatif: Mode lecture à contraste élevé, blanc sur noir

Mode Positif: Mode lecture à contraste élevé, noir sur blanc

Combinaison de couleurs 1 Contraste élevé

Combinaison de couleurs 2 Contraste élevé

7. Mode Avancé

Heure et date

Pour ouvrir l'horloge, appuyez sur l'écran, puis sur l'icône « Horloge » située à droite de l'écran.

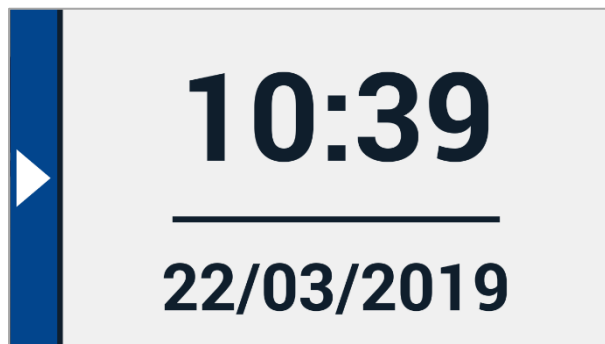

Horloge

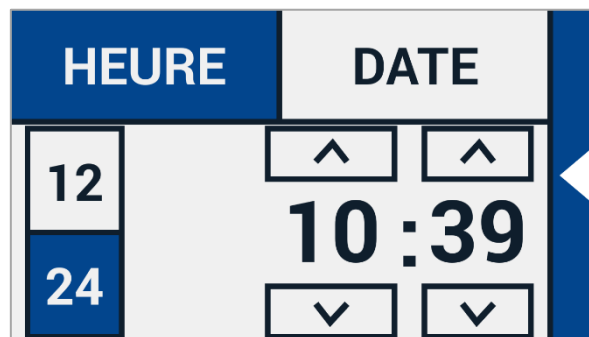

Régler l'heure

Utilisez la barre arrière pour quitter l'écran de la date et l'heure.

Pour régler l'heure et la date, appuyez sur l'heure ou la date. Pour modifier une valeur, appuyez sur le champ que vous souhaitez modifier, puis sur le symbole haut ou bas pour modifier la valeur. Tapez sur la barre arrière pour quitter l'écran de la date et l'heure.

Menu

Ouvrir et fermer

Pour ouvrir le menu, appuyez sur l'écran et appuyez sur l'icône « Menu » sur le côté gauche de l'écran. Cela ouvrira le menu principal. Pour fermer le menu, tapez sur la « Barre arrière ».

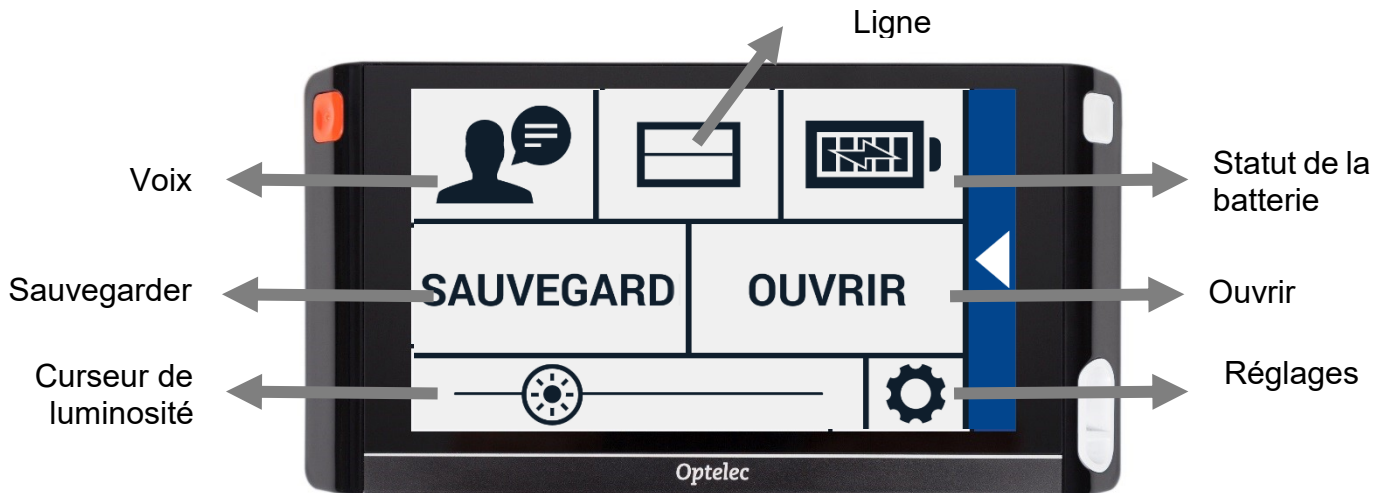

Les éléments dans le menu varient selon que vous possédez un Compact 6 HD ou 6 HD Speech. Pour activer un bouton, appuyez une fois sur le bouton. L'activation d'un bouton ouvre un nouvel écran de menu ou une nouvelle liste. Pour revenir au menu principal, tapez sur la "Barre arrière". Pour régler le curseur, maintenez le bouton du curseur enfoncé tout en le déplaçant vers la droite ou la gauche.

Le menu principal contient les options suivantes :

- Voice (Compact 6 HD Speech uniquement)
- Ligne On / Off
- État de la batterie
- Sauvegarder
- Ouvrir
- Curseur de luminosité
- Réglages



Voix (Compact 6 HD Speech uniquement)

Pour sélectionner une voix, une langue et le menu de langues, ou pour ajouter ou enlever une voix ou une langue, ouvrez le menu et appuyez sur le bouton “Voix”.

Sélectionner voix, langue et menu de langue

Cet item de menu vous permet de sélectionner une langue et une voix de lecture. Pour sélectionner une autre voix de lecture, appuyez sur l'icône voix dans le coin supérieur gauche du menu principal pour ouvrir la liste de voix présélectionnées. Chaque voix représente une langue. Appuyez sur une voix pour la sélectionner. Si le changement de la voix de lecture change la langue, les menus se changeront en cette langue.

Ajouter ou enlever une voix ou une langue

Pour ajouter ou retirer une voix ou une langue, appuyez sur l'icône de voix au coin supérieur gauche du menu principal. Dans la liste des voix présélectionnées, appuyez sur le bouton “Ajouter/Enlever”. Pour ajouter ou enlever une voix de lecture, sélectionnez la langue dans la liste en appuyant sur la langue. Les voix disponibles pour la langue sélectionnée s'afficheront. Sélectionnez une voix de lecture dans la liste en appuyant dessus pour l'activer. Un crochet devant cette voix indiquera qu'elle est activée. Une fois la voix activée, elle sera disponible sous le bouton “Voix” du menu principal. Si vous désélectionnez une voix, celle-ci disparaîtra de la liste de voix disponibles. Les langues dont des voix de lecture ont été sélectionnées apparaîtront au-dessus de la liste de langues et seront marquées d'un crochet.

Réglage du langage et de la voix en Mode Standard

En mode standard, vous ne pouvez pas accéder au menu. Pour régler la langue ou la voix en mode standard, maintenez le bouton « Lecture » enfoncé pour accéder directement au menu Voix et suivez les étapes décrites ci-dessus.

Ligne On / Off

Le Compact 6 HD peut afficher une ligne de lecture pour vous aider à positionner le Compact 6 HD directement sur le document. Pour activer la ligne de lecture, appuyez sur le bouton « Ligne ». Touchez à nouveau ce bouton pour masquer la ligne de lecture.

État de la batterie

L'état de la batterie s'affiche dans le coin supérieur droit de l'écran. Si vous appuyez sur l'icône de batterie, un nouvel écran apparaîtra vous indiquant l'état de la batterie, le bouton "À propos" et la flèche vers l'arrière qui ramène au menu principal. Le symbole d'éclair signifie que la batterie est en chargement.

À propos

Appuyez sur le bouton "À propos" dans le menu "Batterie" pour voir la version de l'application.

Sauvegarder

Pour sauvegarder une photo en capture instantanée, ouvrez le menu et appuyez sur le bouton “Sauvegarder”.

- Prenez une photo en capture instantanée à l’aide du bouton Capture instantanée.
- Ouvrez le menu.
- Appuyez sur le bouton Sauvegarder pour sauvegarder la capture instantanée.
- Le menu se fermera et la capture apparaîtra.

Le bouton Sauvegarder sera caché s’il n’y a pas de capture instantanée à sauvegarder, ou si la capture est déjà sauvegardée.

Ouvrir

Pour ouvrir une capture instantanée, ouvrez le menu et appuyez sur le bouton “Ouvrir”, une liste des captures sauvegardées apparaîtra, les captures plus récentes apparaissant au-dessus de la liste. S’il y a plus de captures sauvegardées que l’écran peut en contenir, balayez l’écran vers le bas pour descendre dans la liste. Appuyez sur l’image d’une capture pour l’ouvrir.

Supprimer

Pour supprimer une capture instantanée, ouvrez le menu et appuyez sur le bouton “Ouvrir”. Appuyez ensuite sur le bouton “Supprimer”. Une liste des captures apparaîtra, les captures plus récentes s’affichant d’abord. Au coin supérieur droit de chaque image se trouve une case à cocher. Cochez les cases des captures à supprimer.

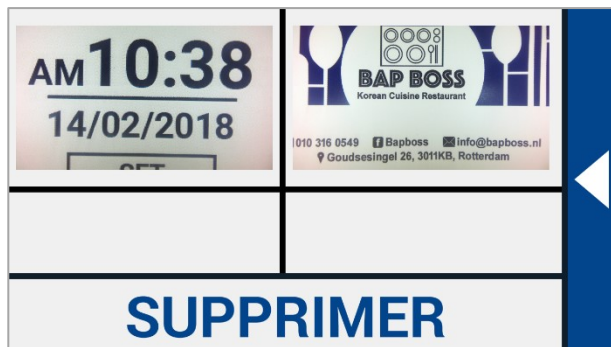

Ouvrir et voir les captures sauvegardées



Supprimer les captures

Appuyez sur le bouton “Supprimer” pour supprimer les captures sélectionnées. Pour supprimer toutes les captures, appuyez sur le bouton “Supprimer” sans avoir sélectionné d’image. Une confirmation sera requise pour supprimer la totalité des captures, sélectionnez “Oui”. Pour annuler, sélectionnez “Non”. Vous retournerez ensuite automatiquement à la liste de captures. Appuyez sur la barre arrière pour retourner au menu “Ouvrir”. Appuyez de nouveau sur la barre arrière pour retourner au menu principal.

Ajuster la luminosité

Utilisez le curseur avec l’icône de soleil pour augmenter ou diminuer la luminosité.

Réglages

Appuyez sur le bouton "Réglages" pour accéder au menu Réglages. Le bouton "Réglages" est le bouton avec l'icône d'engrenage en bas à droite. Le menu Réglages contient les boutons suivants:

- Couleur
- Affichage (Compact 6 HD Speech uniquement)
- Miracast
- Bluetooth (Compact 6 HD Speech uniquement)
- Ligne
- Boutons
- Thème
- Colonnes (Compact 6 HD Speech uniquement)
- Lumières
- Son
- En attente
- Langue (Compact 6 HD uniquement)
- Restaurer

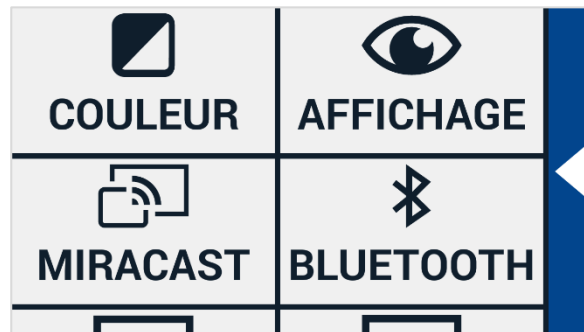

Couleur

Dans le menu Réglages, appuyez sur le bouton “Couleur” pour sélectionner votre combinaison de couleurs à contraste élevé.

Le Compact 6 HD supporte quatre modes à contraste élevé. Pour chacun de ces modes, les couleurs d’arrière-plan et d’avant-plan peuvent être sélectionnées. Trois des modes à contraste élevé peuvent être désactivés. Au moins un mode à contraste élevé est requis.



Pour changer les couleurs d’arrière-plan et d’avant-plan:

1. Appuyez sur le chiffre du mode que vous désirez changer. Chaque chiffre représente un mode.
2. Pour sélectionner de nouvelles couleurs à contraste élevé pour l’avant-plan et l’arrière-plan, appuyez sur la flèche vers le haut pour vous déplacer vers le haut et la flèche vers le bas pour vous déplacer vers le bas dans la liste des combinaisons de couleurs.
3. Les modes à contraste élevé 2, 3 et 4 peuvent être désactivés en sélectionnant le symbole “X”.
4. Appuyez sur le bouton “Arrière” pour retourner au menu Réglages.



Affichage (Compact 6 HD Speech uniquement)

Dans le menu des paramètres, appuyez sur le bouton «Affichage» pour configurer le mode d'affichage du texte capturé lors de l'utilisation de la synthèse vocale.

Pour configurer le mode d'affichage de tout le texte capturé, appuyez sur le bouton Mode pour faire défiler les différents modes d'affichage : Original, Ligne et Colonne.

Pour configurer le mode d'affichage du mot lu à voix haute, appuyez sur le bouton Surligner (Surbrillance) pour faire défiler les différents modes de surbrillance : Rectangle et Souligné.

Lorsque vous utilisez la synthèse vocale, appuyez sur le bouton Mode dans la barre de boutons pour afficher le texte capturé dans le mode de visualisation que vous venez de sélectionner et faire défiler les couleurs de contraste élevé qui y ont été configurées.

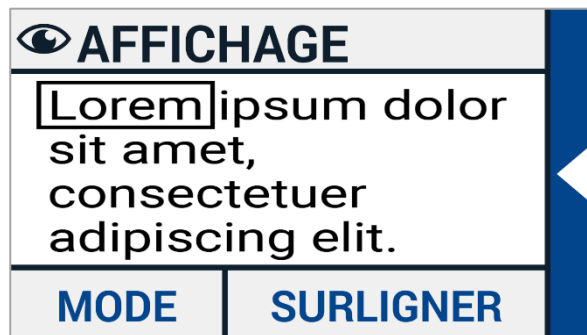

Miracast: Connection sans-fil à un moniteur ou à un téléviseur

Miracast est une norme de connection sans-fil à un moniteur. Il peut-être décrit comme une connection HDMI via une connection wi-fi, remplaçant le câble à partir du Compact 6 HD au moniteur. Reportez-vous au manuel de votre moniteur ou téléviseur pour vérifier si votre appareil prend en charge la fonction Miracast.

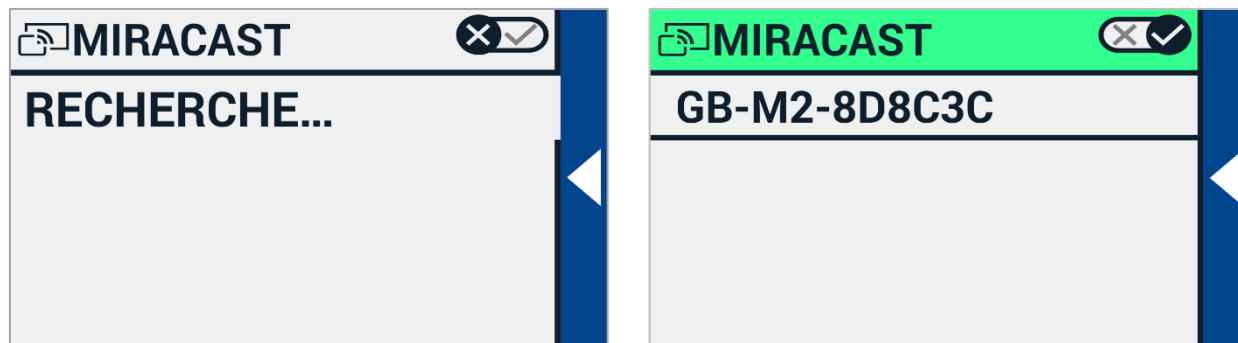

Pour connecter votre Compact 6 HD à un moniteur ou un téléviseur via Miracast, appuyez sur le bouton Miracast pour basculer sur cette fonction. Une liste avec les périphériques disponibles sera affichée. Cliquez sur un appareil pour vous connecter. Cela pourrait prendre jusqu'à une minute pour établir la connection. Appuyez à nouveau sur le bouton Miracast pour vous déconnecter. Lorsqu'une connection Miracast est établie, l'audio et la vidéo sont transmis au téléviseur ou au moniteur. Pour garantir une bonne connection, votre Compact 6 HD doit se trouver à moins d'un mètre ou 3 pieds du moniteur ou du téléviseur. Selon la connection, un court délai de la vidéo et/ou de l'audio pourrait être remarqué.



Bluetooth (Compact 6 HD Speech uniquement)

Pour connecter des écouteurs ou haut-parleurs Bluetooth, appuyez sur le bouton "Bluetooth" et activez le Bluetooth.

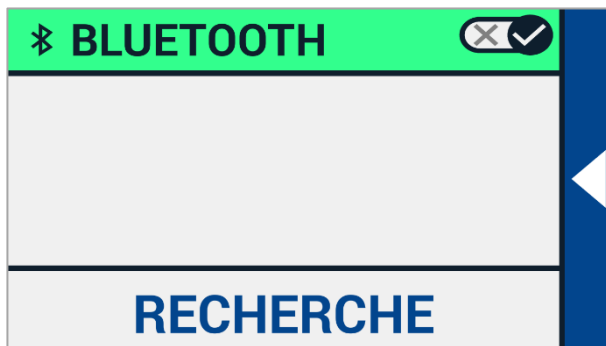

Une liste des appareils jumelés apparaîtra.

Si vos écouteurs ou haut-parleurs ne sont pas jumelés, appuyez sur le bouton "Chercher" pour chercher les appareils disponibles. Avant de débiter la recherche Bluetooth, assurez-vous que les écouteurs ou haut-parleurs sont allumés et réglés à repérable ou visible. Référez-vous au manuel de vos écouteurs ou haut-parleurs pour savoir comment les régler en mode repérable. Pour jumeler les écouteurs ou haut-parleurs, appuyez sur le nom de l'appareil et entrez le code si nécessaire. Référez-vous au manuel des écouteurs ou haut-parleurs pour connaître le code.

Lorsque jumelés, appuyez sur le nom de l'appareil pour le connecter. Vous aurez l'option de connecter ou d'oublier l'appareil. Appuyez sur "Connecter".

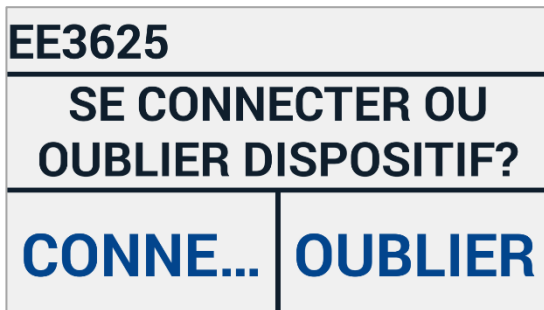

Le nom de l'appareil connecté apparaîtra en bleu et sera coché. Pour oublier un appareil, appuyez sur le bouton "Oublier". L'appareil disparaîtra de la liste d'appareils jumelés.

Remarque: Seuls les écouteurs et les haut-parleurs Bluetooth version 4.0 et supérieurs sont pris en charge.

Ligne

Cet élément de menu vous permet de modifier la position de la ligne de lecture sur l'une de ses six positions ; haut horizontal, centre horizontal, bas horizontal, vertical gauche, centre vertical, vertical droit. Par défaut, la ligne de lecture est placée horizontalement au centre de l'écran.

Boutons

Cet élément de menu vous permet de modifier la position de la barre de boutons sur l'une des deux positions suivantes : bas ou côté. Selon vos préférences, vous pouvez modifier la position de la barre de boutons en bas ou sur le côté de l'écran. Le réglage par défaut est "Bas".

Veillez noter que la position de la barre peut être différente en fonction de l'accessoire utilisé.

Thème

Cet élément de menu vous permet de sélectionner un thème clair ou foncé pour les boutons et les menus.



Colonnes (Compact 6 HD Speech uniquement)

Cet élément de menu vous permet de choisir si vous voulez que le Compact 6 HD Speech lise uniquement les colonnes complètes, ou les colonnes incomplètes. Par défaut, l'option

Lire uniquement les colonnes complètes est sélectionnée. Veuillez noter que si vous choisissez de lire des colonnes incomplètes, tous les caractères et tous les mots ne sont pas entièrement capturés, ce qui peut entraîner un texte incohérent.

Lumières

Cet élément de menu vous permet d'activer ou de désactiver les lumières en mode grossissement et en mode Vue d'ensemble. Les voyants de la loupe sont situés à gauche et à droite de la caméra de grossissement. Par défaut, les lumières de lecture sont activées pour une qualité d'image optimale.

Le voyant de la vue d'ensemble est situé à côté de la caméra de la vue d'ensemble. Par défaut, le voyant de vue d'ensemble est désactivé. Sourdine

Son

Cet élément du menu vous permet de désactiver le retour audio et d'activer ou de désactiver le retour de vibration. Par défaut, le son et les vibrations sont activés.

Mode veille

Le temps d'inactivité nécessaire à la mode veille peut être modifié à l'aide de cette option. Il suffit d'appuyer sur n'importe quel bouton pour réveiller le Compact 6 HD. Par défaut, le temps d'inactivité nécessaire à la mode veille est réglé à 4 minutes.

Langue (Compact 6 HD uniquement)

Cet élément de menu vous permet de choisir la langue du Compact 6 HD. Appuyez pour sélectionner votre langue de menu préférée.

Restaurer

Appuyez sur cette option pour restaurer les paramètres par défaut. Le Compact 6 HD vous demandera de confirmer la restauration. Sélectionnez "Oui" pour restaurer les paramètres par défaut. Sélectionnez "Non" pour annuler la restauration.

Annexe A: Informations techniques

Grossissement	<0.5X - > 21X
Modes de visualisation	Mode photo pleine couleur Contraste élevé, blanc sur noir Contraste élevé, noir sur blanc Couleurs à contraste élevé combinaison 1 Couleurs à contraste élevé combinaison 2
Mise au point	Mise au point automatique
Rapport de contraste élevé	700:1
Écran à haute luminosité	350 cd/m ²
Écran	5.94" TFT
Résolution d'écran	1280 x 720
Dimensions	183 x 95 x 14 mm / 7.2 x 3.7 x 0.55 po
Poids du Compact 6 HD	270 grammes / 9.5 onces
Poids du socle de lecture	110 grammes / 3.0 onces
Batterie	environ 3 heures d'utilisation continue Environ 2 heures de temps de chargement
Batterie Li-poly	rechargeable, 3.7V 2600mAH
Type d'alimentation électrique	Intertek, MX15Z-0502500VU
Puissance d'entrée – Adaptateur	100-240V, 50-60Hz, 0.4A
Puissance de sortie – Unité	DC5V-2.5A

Conditions d'opération

Température	+10°C à 35°C / 50°F à 95°F
Humidité	< 70%, sans condensation
Altitude	jusqu'à 3000 m (9842 pieds)
Pression	700 – 1060 hPa

Conditions d'entreposage et de transport

Température	+10°C à 40°C / 50°F à 104°F
Humidité	< 95%, sans condensation
Altitude	jusqu'à 12192 m (40000 pieds)
Pression	186 – 1060 hPa

Annexe B: Sécurité

Le Compact 6 HD est conçu pour pouvoir être utilisé en milieu hospitalier pour des utilisations générales telles que lire des rapports médicaux. Le Compact 6 HD ne doit pas être utilisé pour des procédures chirurgicales en combinaison avec des équipements de support aux soins vitaux.

Avertissement: Aucune décision critique de diagnostic ne doit être prise basée sur des images affichées par cet appareil.

- N'exposez pas le Compact 6 HD à une chaleur excessive ou au soleil direct pour éviter le risque d'incendie.
- Ne retirez aucune pièce du Compact 6 HD. Contactez un service autorisé Optelec dans votre région.
- Protégez votre Compact 6 HD des liquides et des produits chimiques pour prévenir le risque de dommages électriques.
- Manipulez votre Compact 6 HD avec soin. Une manipulation brusque pourrait endommager les composants internes.
- N'utilisez pas le Compact 6 HD près d'appareils médicaux inadéquatement protégés.
- Ne tentez pas d'ouvrir le compartiment de la batterie ou de retirer la batterie.
- Communiquez avec votre distributeur pour un appel de service, si cela s'avère nécessaire. **N'ouvrez pas le boîtier de l'unité**, car cela annulerait la garantie.
- Débranchez l'unité avant de la nettoyer. Nettoyez la surface extérieure de l'unité en utilisant un linge doux et humide. Évitez tout nettoyant et matériau abrasif puisqu'ils causeront des dommages à votre unité.

Une utilisation du Compact 6 HD autre que celle décrite dans ce manuel aura pour effet d'annuler la présente garantie.

Annexe C: Conditions de garantie

Optelec garantit le Compact 6 HD à partir de la date de livraison, assurant la réception d'un appareil sans défaut de matériel ou de fabrication.

La garantie ne peut être cédée et ne s'applique pas aux groupes et utilisateurs multiples. Le Compact 6 HD est conçu pour être utilisé par l'acheteur individuel chez lui ou dans ses déplacements. Optelec se réserve le droit de réparer le Compact 6 HD ou de le remplacer par un produit similaire ou supérieur.

En aucun cas, la société Optelec ou ses distributeurs ne pourront être tenus responsables de dommages indirects ou consécutifs. Les recours de l'utilisateur d'origine sont limités au remplacement du Compact 6 HD. La garantie n'est valable que si l'entretien a été fait dans le pays où l'appareil a été acheté et si les cachets sont intacts. Pour toute question concernant la garantie ou l'entretien pendant et après la période de validité de la garantie, adressez-vous à votre distributeur.

Optelec décline toute responsabilité en cas de dommages résultant d'un usage autre que celui décrit dans le présent manuel. Un tel usage annulera la garantie.

Une fiabilité de la mise à terre peut être réalisée uniquement lorsque l'alimentation électrique du Compact 6 HD est connectée à une prise d'alimentation de certification médicale égale.

Avertissement – Ne modifiez pas cet équipement sans l'autorisation du fabricant.

Avertissement – Pour éviter le risque de décharge électrique, cet équipement doit être connecté uniquement à une prise d'alimentation mise à la terre.

Attention: L'adaptateur fourni est une partie du produit Compact 6 HD.



Attention, consultez les DOCUMENTS JOINTS.



Suivez les instructions d'opération ou consultez les instructions d'utilisation.



MODE VEILLE.



Courant direct.

Conformité RoHS

Ce produit est conforme aux normes de la Directive 2011/65/EU adoptée par le Parlement Européen et par le Conseil du 03 janvier 2013, sur les restrictions en matière de l'utilisation de substances dangereuses dans les dispositifs électriques et électroniques (RoHS) et ses modifications, le cas échéant.

Avis de l'Union Européenne

Les produits portant le symbole d'approbation CE sont conformes aux normes de la Directive CEM (2014/30/EU) et la Directive sur les Bas Voltages (2014/35/EU) de la Commission Européenne.

AVERTISSEMENT: L'utilisation d'accessoires, de transducteurs et de câbles, à l'exception des transducteurs et des câbles vendus par le fabricant du Compact 6 HD comme pièces de rechange des composantes, peuvent entraîner une augmentation des émissions ou une réduction de l'immunité du Compact 6 HD.



Cet appareil porte les sceaux d'approbation du CE et de la FCC.

Déclaration FCC

L'équipement a été testé et s'est révélé satisfaire aux limites prévues pour un appareil numérique de classe B, conformément aux dispositions de la partie 15 des règles FCC. Ces limites sont conçues pour fournir une protection correcte contre les interférences nuisibles dans une installation domestique. Cet équipement génère, utilise et peut émettre une énergie à radiofréquences et quand il n'est pas installé et utilisé conformément aux instructions, il peut provoquer des interférences nuisibles pour les radiocommunications. Néanmoins, il n'est pas garanti que des interférences ne surviennent pas dans une installation particulière. Si cet équipement provoque des interférences nuisibles pour la réception radiophonique ou télévisée, lesquelles peuvent être déterminées par l'allumage et l'extinction de l'équipement, il est vivement conseillé à l'utilisateur de tenter de corriger ces interférences en prenant une ou plusieurs des mesures suivantes :

- Réorienter ou repositionner l'antenne réceptrice.
- Augmenter la distance entre l'équipement et le récepteur.
- Brancher l'équipement sur une prise d'alimentation d'un circuit autre que celui sur lequel est branché le récepteur.
- Faire appel à l'aide du distributeur ou d'un technicien radio/TV expérimenté.

AVERTISSEMENT : Tout changement ou modification exercés sans avoir été approuvé par la partie responsable de la conformité peut annuler votre droit d'utilisation de cet équipement.

Cet appareil est conforme à la Partie 15 de la réglementation FCC. Son utilisation est soumise aux deux conditions suivantes :

- (1) Cet appareil ne doit pas provoquer d'interférences nuisibles.
- (2) Cet appareil doit accepter toute interférence reçue, y compris des interférences susceptibles d'entraîner un fonctionnement indésirable.

AVERTISSEMENT : Le remplacement de la batterie par un modèle inapproprié entraîne un risque d'explosion. Lorsque vous jetez des piles usagées, respectez la législation et les directives environnementales en vigueur dans votre pays ou région.

Compact 6 HD Compact 6 HD Speech

Manuale Utente

Versione 3.1

© 2019 Optelec, the Netherlands

Tutti i diritti riservati



Optelec
P.O. Box 399
2990 AJ Barendrecht
The Netherlands

Tel: +31 (0)88 678 34 44
E-mail: info@optelec.nl
Internet: www.optelec.com

Direttiva WEEE

La Direttiva sullo Smaltimento di apparecchiature elettriche ed elettroniche (WEEE), entrata in vigore come legge Europea il 13 Febbraio 2003, ha portato ad una svolta nel trattamento delle apparecchiature elettriche al termine della loro vita utile.

Lo scopo di questa Direttiva è, come prima priorità, la prevenzione di WEEE, e in aggiunta, promuovere il riutilizzo, il riciclaggio e altre forme di recupero di questi rifiuti in modo da ridurre lo smaltimento.



Il Logo WEEE (mostrato a sinistra) sul prodotto o sulla sua confezione indica che il prodotto non deve essere smaltito o gettato nei rifiuti domestici. L'utente è responsabile di smaltire tutti i rifiuti elettrici ed elettronici rivolgendosi ad un punto di raccolta per lo smaltimento di questi rifiuti pericolosi. La raccolta differenziata e il corretto recupero dei rifiuti elettrici ed elettronici all'atto dello smaltimento consentirà di conservare le risorse naturali. Inoltre, il corretto riciclaggio dei rifiuti elettrici ed elettronici garantisce la sicurezza della salute umana e dell'ambiente. Per ulteriori informazioni sullo smaltimento di apparecchiature elettriche ed elettroniche, l'eventuale recupero e i punti di raccolta, contattare il punto raccolta cittadino, il servizio smaltimento rifiuti, il negozio dove l'apparecchio è stato acquistato, o il produttore del dispositivo.

1. Introduzione

Complimenti per aver scelto Compact 6 HD/Compact 6 HD Speech!

L'esclusivo videoingranditore con touch screen da 6 pollici consente di visualizzare e di ingrandire testi ed immagini in qualità HD a colori reali o usando colori a contrasto elevato. Con il suo schermo da 6 pollici, le due telecamere, l'interfaccia touch screen personalizzabile ed i suoi accessori esclusivi, sarà possibile personalizzare Compact 6 HD per soddisfare le proprie necessità.

Se avete domande o suggerimenti sull'uso di questo prodotto, contattate il vostro distributore o Optelec usando le informazioni reperibili sull'ultima pagina di questo manuale. Il vostro feedback è il benvenuto, ci auguriamo che Compact 6 HD sia di vostro gradimento!

Informazioni su questo manuale

In Optelec ogni prodotto è soggetto a migliorie ed aggiornamenti. Pertanto è possibile che questo manuale non corrisponda all'ultima versione del prodotto. È sempre possibile scaricare il manuale aggiornato dal sito www.optelec.com nella sezione Supporto.

Nota: i termini "swipe" e "tap", sono stati sostituiti rispettivamente da "scorrere con il dito" e "toccare".

Questo manuale vi aiuterà a familiarizzare con le funzioni e le operazioni di base di Compact 6 HD/Compact 6 HD Speech. Leggete questo manuale con attenzione prima di usare il dispositivo. A meno che non sia indicato diversamente, tutti i riferimenti per Compact 6 HD valgono anche per Compact 6 HD Speech. Le funzioni specifiche per Compact 6 HD Speech sono contrassegnate dal logo Speech.



Logo Speech

Contenuto della confezione

La confezione di Compact 6 HD comprende:

- Videingranditore Compact 6 HD/Compact 6 HD Speech e stativo di lettura
- Borsa di trasporto
- Laccetto
- Alimentatore USB con cavo USB-C
- Adattatori specifici per 4 paesi (EU, US, UK, e AU)
- Panno per la pulizia dello schermo
- Questo manuale utente

Se mancasse uno di questi componenti, contattate il vostro distributore.

2. Iniziamo

Compact 6 HD è posizionato correttamente quando lo schermo è rivolto verso l'alto, il pulsante di acquisizione bianco ed il tasto On/Off arancione sono agli angoli superiori dello schermo.



Uso del Compact 6 HD con lo stativo di lettura

Compact 6 HD viene consegnato con uno stativo di lettura. Quando Compact 6 HD viene posizionato sullo stativo può essere usato con quest'ultimo chiuso o aperto.



Compact 6 HD aperto



Compact 6 HD chiuso

In posizione **aperta** lo schermo ha una certa inclinazione per la lettura, e sarà attivata la relativa telecamera per la lettura. La posizione aperta facilita la lettura di testi lunghi. La barra dei pulsanti avrà uno sfondo blu scuro.

In posizione **chiusa** sarà usata la telecamera panoramica. Tenete in mano l'apparecchio e puntate la telecamera (che si trova sul retro) verso l'oggetto o il testo che volete vedere o leggere. La posizione chiusa è ideale per scansionare e visualizzare oggetti o documenti rapidamente.

Per **inserire** Compact 6 HD nello stativo di lettura, seguite queste indicazioni:

1. Inserite Compact 6 HD nella parte inferiore dello stativo di lettura.
2. Inclinate Compact 6 HD verso lo stativo.
3. Compact 6 HD adesso sarà bloccato nello stativo di lettura.

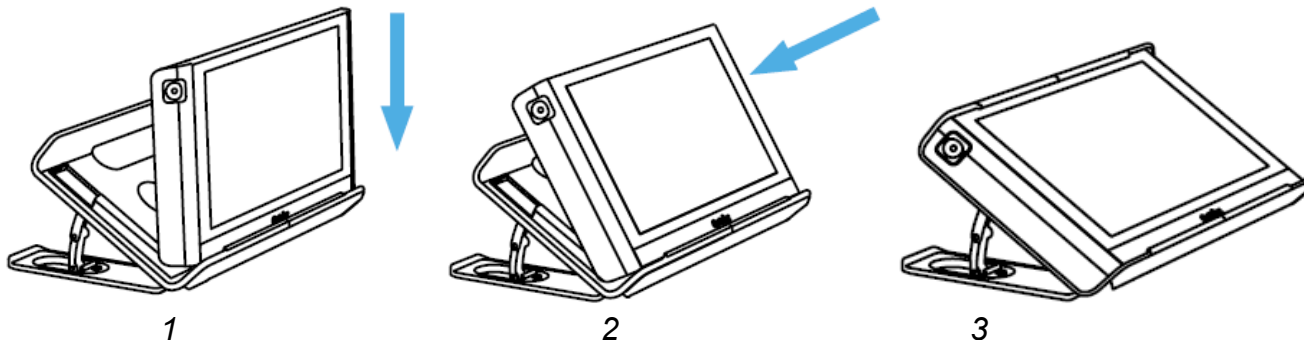

Per **rimuovere** Compact 6 HD dallo stativo, seguite queste indicazioni:

1. Aprite lo stativo.
2. Posizionate 2 dita nei rientri sul retro.
3. Premete delicatamente per rimuovere Compact 6 HD dallo stativo.

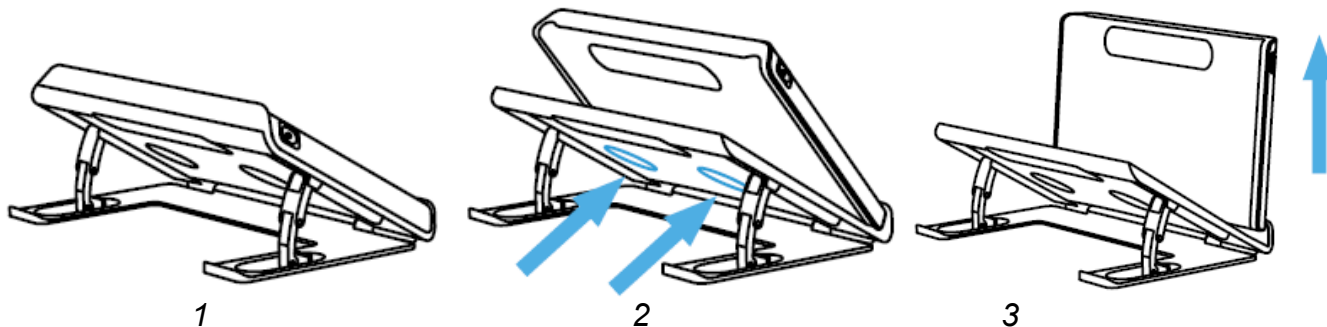

Per **aprire** lo stativo, fate quanto segue:

1. Posizionate Compact 6 HD davanti a voi affinché lo schermo sia rivolto verso l'alto, con il pulsante di acquisizione bianco ed il tasto ON/OFF negli angoli superiori dello schermo.
2. Aprite le leve dello stativo, Compact 6 HD si accenderà automaticamente.

Per **chiudere** lo stativo, fate quanto segue:

1. Posizionate Compact 6 HD davanti a voi affinché lo schermo sia rivolto verso l'alto, con il pulsante di acquisizione bianco ed il tasto ON/OFF negli angoli superiori dello schermo.
2. Spingete delicatamente Compact 6 HD verso il basso per chiudere lo stativo.

Pulire la telecamera

Per ottenere la miglior qualità dell'immagine, assicuratevi che le lenti della telecamera e delle varie luci siano pulite. Una telecamera sporca causa immagini sfocate e può far sì che la telecamera abbia una messa a fuoco scorretta. Per la pulizia, usate il panno in dotazione o un altro panno morbido usato per la pulizia delle lenti.

Nota: non usate acqua o altre soluzioni per pulire la telecamera.



Pulsanti

Compact 6 HD ha i seguenti pulsanti:

Tasto On / Off



Una breve pressione del pulsante arancione, posizionato in alto a sinistra, metterà Compact 6 HD in modalità stand-by o riattiverà l'apparecchio. Se premete il tasto per 3 secondi spegnerete o accenderete l'unità.

Tasto Acquisizione



Il pulsante Acquisizione, posizionato in alto a destra, consentirà di acquisire un'immagine temporanea di un testo o di una figura ad una certa distanza, permettendovi in seguito di avvicinarla a voi. Se siete in possesso di un Compact 6 HD Speech, il dispositivo estrapolerà il testo e lo leggerà con la sintesi vocale.

Connettore USB



Il connettore USB bianco si trova sul lato destro nell'angolo inferiore del Compact 6 HD. Il cavo USB in dotazione si collegherà alla porta USB dell'apparecchio ed all'alimentatore. Per mettere in carica Compact 6 HD, usate solo l'alimentatore fornito. Usate il convertitore da USB a jack audio da 3.5 mm per collegare delle cuffie o degli altoparlanti.

Telecamere



Le telecamere di Compact 6 HD si trovano sul retro dell'unità.

Accensione e spegnimento

Per accendere Compact 6 HD la prima volta, l'unità deve essere completamente caricata. A carica completata, premete l'interruttore che si trova nell'angolo in alto a sinistra dello schermo per tre secondi. Per spegnere Compact 6 HD, premete il pulsante arancione di nuovo per tre secondi. Quando accendete Compact 6 HD passeranno 25 secondi circa prima che appaia l'immagine a schermo.

Stand-by e riattivazione

Quando viene acceso Compact 6 HD, una breve pressione del pulsante di accensione (arancione) metterà l'apparecchio in stand-by. Se premete nuovamente il tasto arancione Compact 6 ripartirà dalla modalità in cui era prima dello stand-by. Quando riattivate l'unità, Compact 6 HD impiegherà circa 1 secondo prima che appaia l'immagine a schermo.

Quando Compact 6 HD è in modalità stand-by, l'unità può essere riattivata anche aprendo lo stativo di lettura. Chiudendo lo stativo, invece, Compact 6 HD ritornerà in stand-by.

Se premete il pulsante di acquisizione mentre Compact 6 HD è in modalità stand-by apparirà l'ora.

Le telecamere di ingrandimento e panoramica

Compact 6 HD è dotato di due telecamere, una telecamera per l'ingrandimento (Lettura) e la telecamera panoramica.



L'apertura dello stativo comporterà l'accensione di Compact 6 HD, e verrà automaticamente selezionata la telecamera per l'ingrandimento. Quando accendete Compact 6 HD a stativo chiuso, sarà attivata la telecamera panoramica. La telecamera per l'ingrandimento è ottimizzata per leggere del testo sfruttando lo stativo mentre la telecamera panoramica è ottimizzata per puntare gli oggetti vicini. Per passare da una telecamera all'altra, toccate lo schermo e successivamente l'icona nella parte superiore della schermata.

Blocco messa a fuoco

L'autofocus della telecamera panoramica può essere bloccato per scrivere o per visualizzare gli oggetti ad una distanza prefissata. Per bloccare la messa a fuoco, toccate sullo schermo per 2 secondi. Per sbloccare la messa a fuoco, toccata sul pulsante di blocco nella parte superiore dello schermo, a fianco dell'icona per cambiare fotocamera.

Usare il pulsante di acquisizione

Il pulsante di acquisizione consente di catturare un'immagine provvisoria di un testo o di una figura.

1. Tenete o posizionate Compact 6 HD sopra il testo o l'immagine che volete acquisire.
2. Premete il pulsante Acquisizione posizionato in alto a destra dell'apparecchio per acquisire l'oggetto.
3. Se avvicinate Compact 6 HD potrete visualizzare l'oggetto o il testo più minuziosamente.
4. Premete ancora il pulsante Acquisizione per ritornare in modalità video live. In questo modo sarà possibile riacquisire un oggetto.

Per salvare o eliminare le acquisizioni fatte, consultate il capitolo 7.



3. Uso delle funzioni Sintesi vocale e OCR di Compact 6 HD

Se siete in possesso di Compact 6 HD Speech, l'acquisizione di un oggetto attiva le funzioni di sintesi vocale. Compact 6 HD Speech estrapolerà il testo dall'immagine e lo leggerà tramite sintesi.

Attivazione della sintesi

Per acquisire un'immagine ed attivare la sintesi:

- Inquadrate il testo o parte di esso nella visualizzazione telecamera e premete il pulsante di Acquisizione. Per ottenere i risultati migliori, assicuratevi che ci sia luce a sufficienza nel locale, evitate zone d'ombra e limitatevi al testo del documento che volete effettivamente leggere. Se il testo nella visualizzazione è troppo piccolo, il riconoscimento perderà in precisione e potrebbe non riuscire.
- Apparirà una barra di progressione. Compact 6 HD Speech avvierà la lettura una volta terminata la procedura di riconoscimento.
- Usate il pulsante Play/Pausa per avviare o interrompere la lettura.
- Toccate e tenete premuto (pressione prolungata) sul testo per avviare la lettura a partire dalla parola o dalla Sezione di testo su cui puntate
- Toccate sul pulsante "Modalità" per visualizzare il testo con i colori a contrasto elevato. Il testo sarà formattato come colonna per adattarsi alla larghezza dello schermo. In visualizzazione a contrasto elevato, le immagini non verranno mostrate. Premete il pulsante "Modalità" per passare tra le varie opzioni a contrasto elevato e a colori reali. In modalità a colori reali le immagini saranno mostrate, così come l'aspetto originale del testo.

- Se non viene trovato nessun testo, premendo il pulsante "Play" apparirà il messaggio "Nessun testo trovato".
- Per cambiare lingua e voce consultate il capitolo 5.

Regolazione del volume e della velocità di lettura

Per regolare il volume o la velocità di lettura, attivate la barra dei pulsanti con un singolo tocco. Toccate il pulsante dell'audio per visualizzare gli slider "Volume" e "Velocità". Troverete lo slider del "Volume" a fianco al pulsante "Play". Gli slider "Volume" e "Velocità" sono presenti solo in modalità panoramica.

Regolazioni per lingua e voce

Per regolare la lingua o la voce in Modalità facile, premete e tenete premuto il pulsante "Play" per andare al menu Voce. Per regolare la lingua o la voce in modalità Avanzata, premete il pulsante "Menu" e poi il menu "Voce". Fate riferimento al capitolo 7, Voce, per maggiori informazioni.

Modalità tabella

La classica modalità di lettura legge le colonne, che è l'ideale per i giornali e le riviste. Ma occasionalmente si potrebbe voler leggere un menu, una ricevuta, una tabella o dell'altro testo che ha un aspetto simile ad una tabella. Premendo e tenendo premuto il pulsante di Acquisizione, Compact 6 HD Speech leggerà tutto il testo acquisito riga per riga da sinistra a destra, dopodiché si sposterà alla riga successiva. Quando uscirai dal fermo-immagine e acquisirai un nuovo documento, tornerai automaticamente alla classica modalità di lettura.

4. Ricarica della batteria

Compact 6 HD viene consegnato con un alimentatore e quattro adattatori di corrente specifici per quattro paesi: EU, US, UK, ed AU. Scegliete l'adattatore corrispondente al vostro paese ed inseritelo nell'alimentatore.

Per mettere in carica Compact 6 HD, collegate il cavo USB in dotazione all'alimentatore ed al connettore USB bianco sul lato destro del dispositivo. Collegate l'altra estremità dell'alimentatore ad una presa di corrente.



Batteria carica



Batteria in carica



Livello batteria basso

La ricarica di Compact 6 HD dura circa 2 ore. Un Compact 6 HD completamente carico può funzionare per circa 3 ore, in base alle impostazioni di alimentazione. Per motivi di sicurezza, usate solo l'alimentatore ed il cavo USB in dotazione al Compact 6 HD per caricare la batteria.

Avviso sulla batteria

Compact 6 HD mostrerà brevemente un'icona ad avvisare che la batteria è quasi scarica e deve essere ricaricata. Quando succede, assicuratevi di mettere sotto carica l'unità. Quando la batteria è completamente scarica, l'apparecchio si spegnerà automaticamente.

Se Compact 6 HD non si accende, assicuratevi che sia carico.

Standby

Compact 6 HD potrebbe andare automaticamente in standby se non viene premuto nessun tasto o se non viene rilevato nessun movimento. Se premete il tasto ON/OFF (tasto arancione) lo riattiverete. Il tempo di standby può essere modificato o disabilitato nel menu di Compact 6 HD. Consultate il capitolo 7 per sapere come cambiare queste impostazioni.

5. Modalità Facile e Avanzata

Al primo avvio dell'unità, partirete in modalità Facile. Per passare tra modalità Facile e Avanzata, premete e tenete premuto il pulsante Modalità e toccate Facile o Avanzata.

In modalità facile, avrete accesso alle funzioni principali:

- Regolazione dell'ingrandimento
- Selezionare una modalità di visualizzazione
- Acquisire un'immagine
- Se siete in possesso di un Compact 6 HD Speech,
 - Il testo contenuto nell'immagine verrà letto.
 - La velocità di lettura ed il volume potranno essere regolati.
- Alternare tra la fotocamera per l'ingrandimento e panoramica

In modalità avanzata, avrete le stesse funzioni della modalità Facile, in più altre funzioni:

- Data e ora
- Accedere al menu con le opzioni per:
 - Salvare ed aprire le immagini
 - Cambiare la lingua e la voce di lettura
 - Cambiare le modalità colore
 - Attivare la riga di lettura
 - Bluetooth, audio e Miracast
 - Altre impostazioni avanzate

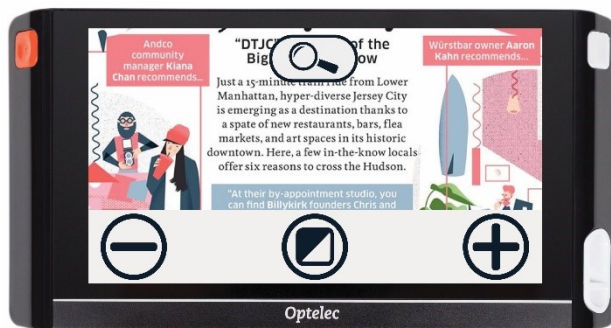

Modalità facile

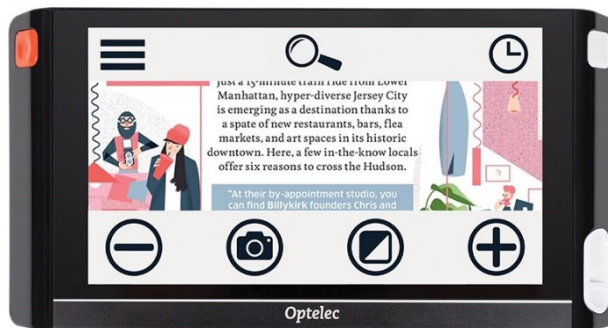

Modalità avanzata

6. Funzioni in modalità Facile

Regolare l'ingrandimento

Per cambiare l'ingrandimento, toccate lo schermo. La barra dei pulsanti apparirà in fondo o sul lato destro dello schermo, in base alla posizione scelta per la barra. La posizione della barra può essere selezionata nel menu. Consultate il capitolo 7 per maggiori informazioni su come cambiare la posizione della barra dei pulsanti. Nella barra dei pulsanti toccate il pulsante + per aumentare o il pulsante – per diminuire l'ingrandimento. In alternativa, allontanate/avvicinate le due dita appoggiate sullo schermo per cambiare l'ingrandimento. Toccate lo schermo per nascondere la barra dei pulsanti. La barra scomparirà automaticamente se non viene toccata per 10 secondi.

Selezionare una modalità di visualizzazione

Toccando il pulsante Modalità al centro della barra dei pulsanti sarà possibile selezionare una delle seguenti modalità di visualizzazione:

- Modalità Foto: visualizzazione di testo e foto a colori reali
- Modalità in negativo: Lettura a contrasto elevato, bianco su nero
- Modalità in positivo: Lettura a contrasto elevato, nero su bianco
- Combinazioni di colore 1 a contrasto elevato
- Combinazioni di colore 2 a contrasto elevato

7. Funzioni in modalità Avanzata

Data e ora

Per aprire l'orologio, toccate lo schermo e successivamente l'icona "Orologio" sul bordo destro dello schermo. Usate la barra "Indietro" per uscire dalla schermata di data e ora.

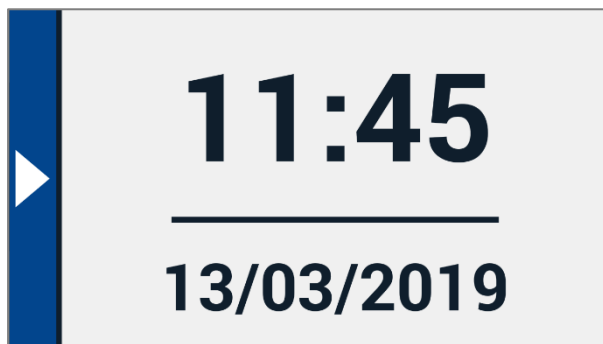

Orologio

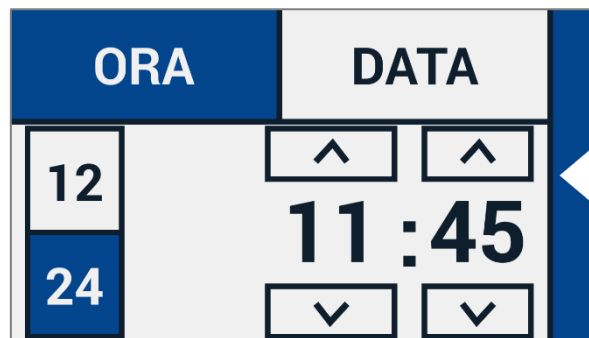

Impostare l'ora

Per impostare data e ora, toccate la data o l'ora. Per cambiare un valore, toccate sulle frecce su e giù per cambiare un valore. Toccate sulla barra "Indietro" per uscire dalla schermata di impostazione di data e ora.

Menu

Aprire e chiudere il menu

Per aprire il menu, toccate sullo schermo e successivamente sull'icona "Menu" sul lato sinistro dello schermo. Aprirete così il menu principale. Per chiudere il menu, toccate sulla barra "Indietro".

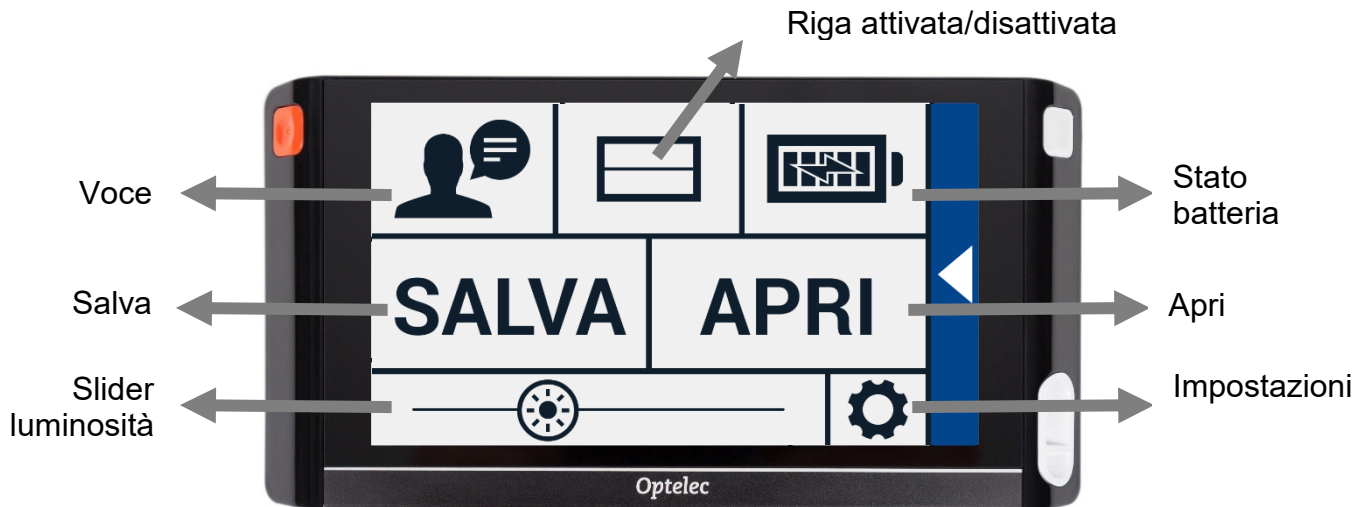

Gli elementi nel menu possono variare, in base all'unità che avete: Compact 6 HD o 6 HD Speech. Per attivare un pulsante, toccatelo una volta. Per tornare al menu principale, toccate sul pulsante "Indietro". Per regolare lo slider, toccate e tenete premuto lo slider mentre vi spostate a destra e a sinistra.

Il menu principale contiene le opzioni seguenti:

- Voce (solo Compact 6 HD Speech)
- Riga attivata/disattivata
- Stato batteria
- Salva
- Apri
- Slider luminosità
- Impostazioni



Voce (Solo Compact 6 HD Speech)

Per selezionare una voce, una lingua o un menu per la lingua, o per aggiungere e rimuovere una voce o una lingua, aprite il menu e toccate il pulsante “Voce”.

Selezionare una voce, una lingua o una lingua del menu

Questa opzione di menu consente di selezionare la voce e la lingua di lettura. Per selezionare un'altra voce di lettura, toccate l'icona della voce nell'angolo in alto a sinistra del menu principale per aprire l'elenco con le voci preselezionate. Ciascuna voce rappresenta una lingua. Toccate su una voce per selezionarla. Se la regolazione della voce in lettura comporta un cambiamento della lingua, i menu passeranno automaticamente a quella lingua.

Aggiungere o rimuovere una voce o una lingua

Per aggiungere o rimuovere una voce o una lingua, toccate l'icona della voce nell'angolo in alto a sinistra del menu principale. Nell'elenco delle voci preselezionate, toccate sul pulsante “Aggiungi/Rimuovi”. Per aggiungere o rimuovere una voce in lettura, selezionate la lingua dall'elenco toccando sulla lingua. Apparirà un elenco con le voci per la lingua selezionata. Per attivare una voce in lettura, selezionatela dall'elenco toccandola. Il segno di spunta davanti al nome della voce indicherà se è attivata. Quando è attivata, sarà disponibile sotto il pulsante “Voce” nel menu principale. Deselezionando una voce, la voce sarà rimossa dalle voci di lettura disponibili. Le lingue per cui è selezionata la voce di lettura appariranno nella parte superiore dell'elenco e saranno contrassegnate con un segno di spunta.

Impostazioni di lingua e voce in Modalità Facile

In modalità Facile non è possibile accedere al menu. Per regolare la lingua o la voce in Modalità facile, premete e tenete premuto il tasto “Play” per andare direttamente al menu Voce e seguite i passaggi descritti qui sopra.

Riga Attivata/Disattivata

Compact 6 HD può visualizzare una riga di lettura per aiutarvi a posizionare Compact 6 HD correttamente sul documento. Per attivare la riga di lettura, toccate il pulsante “Riga”. Toccate ancora questo pulsante per nasconderla.

Stato della batteria

Lo stato della batteria appare nell'angolo in alto a destra dello schermo. Se toccate sull'icona della batteria, si aprirà una nuova schermata che mostra l'icona ingrandita della batteria e lo stato di quest'ultima, il pulsante “Informazioni” e la “freccia Indietro” per tornare al menu principale. Il simbolo del fulmine indicherà che la batteria è in carica.

Informazioni

Toccate sul pulsante “Informazioni” nella schermata della batteria per vedere la versione dell'applicazione.

Salva

Per salvare un'immagine, aprite il menu e toccate sul pulsante “Salva”.

- Acquisite un oggetto con il pulsante Acquisisci
- Aprite il menu
- Premete il pulsante Salva per salvare l'oggetto
- Il menu verrà chiuso e sarà mostrata l'immagine acquisita

Se non c'è nessuna immagine da salvare, o se l'immagine è già stata salvata, il pulsante Salva sarà nascosto.

Apri

Per aprire un'acquisizione, aprite il menu e toccate sul pulsante “Apri”. Verrà mostrato un elenco con le miniature delle acquisizioni salvate, con le acquisizioni più recenti in cima all'elenco. Se sono presenti altre acquisizioni rispetto a quelle visibili a schermo, scorrete con il dito su e giù per scorrere l'elenco. Toccate sulla miniatura per aprire la relativa immagine.

Elimina

Per eliminare un'acquisizione, aprite il menu e toccate sul pulsante “Apri”. Nella schermata che si presenta, toccate sul pulsante “Elimina”. Verrà mostrato un elenco di miniature delle acquisizioni salvate, a partire da quelle salvate più recentemente. Ciascuna acquisizione ha una casella di controllo nell'angolo in alto a destra. Per selezionare un'acquisizione, attivate la casella.

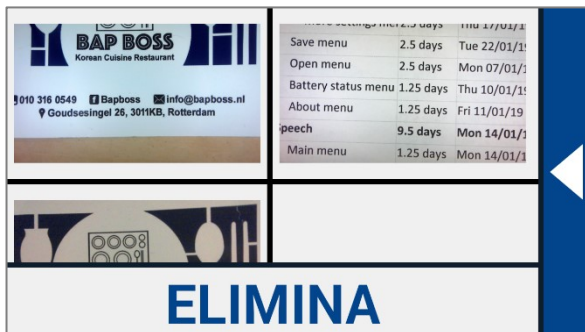

Apri per visualizzare le acquisizioni salvate

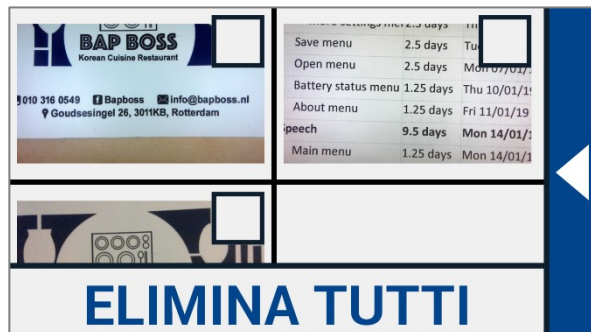

Elimina acquisizioni

Toccate sul pulsante “Elimina” per eliminare le acquisizioni selezionate. Per eliminare tutte le acquisizioni, toccate sul pulsante “Elimina” senza selezionare un'acquisizione. Sarà chiesto di confermare l'eliminazione di tutte le acquisizioni. Per eliminare tutto, selezionate “Sì”. Per annullare l'operazione, selezionate “No”. In entrambi i casi ritornerete all'elenco delle acquisizioni. Toccate sulla “barra Indietro” per tornare alla schermata “Apri”. Toccate di nuovo sulla “barra Indietro” per tornare al menu principale.

Regolare la luminosità

Usate lo slider con l'icona del Sole per aumentare o diminuire la luminosità dello schermo.

Impostazioni

Toccate sul pulsante “Impostazioni” per accedere al relativo menu. Il pulsante “Impostazioni” è il pulsante con l'icona a forma di rotella in basso a destra. Il menu Impostazioni contiene i pulsanti seguenti:

- Colore
- Visualizza (Solo Compact 6 HD Speech)
- Miracast
- Bluetooth(Solo Compact 6 HD Speech)
- Riga
- Pulsanti
- Tema
- Colonne (Solo Compact 6 HD Speech)
- Luci
- Suoni
- Standby
- Lingua (Solo Compact 6 HD)
- Ripristina

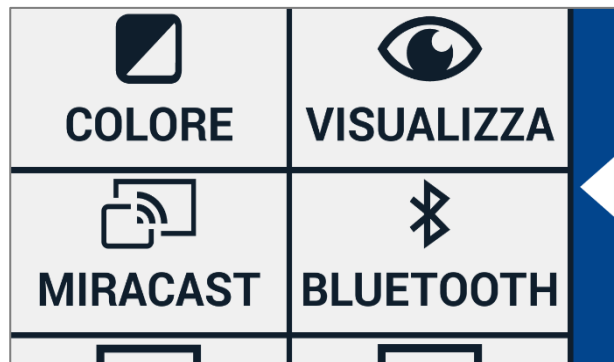

Menu Impostazioni

Colore

Nel menu Impostazioni, toccate sul pulsante “Colore” per selezionare i colori a contrasto elevato preferiti. Compact 6 HD supporta Quattro modalità a contrasto elevato. Per ciascuna modalità, possono essere selezionati colori per scritte e sfondo. Possono essere disabilitate tre modalità a contrasto elevato. È richiesta almeno una modalità a contrasto elevato.

Per cambiare i colori di scritte e sfondo:

1. Toccate sul numero della modalità che volete cambiare. Ciascun numero rappresenta una modalità.
2. Per selezionare dei nuovi colori a contrasto elevato per scritte e sfondo, toccate sulla freccia su o giù per spostarvi nell'elenco delle combinazioni a contrasto elevato.
3. Le modalità 2, 3 e 4 a contrasto elevato possono essere disabilitate selezionando il simbolo “X”.
4. Toccate sulla “Barra Indietro” per tornare al menu Impostazioni

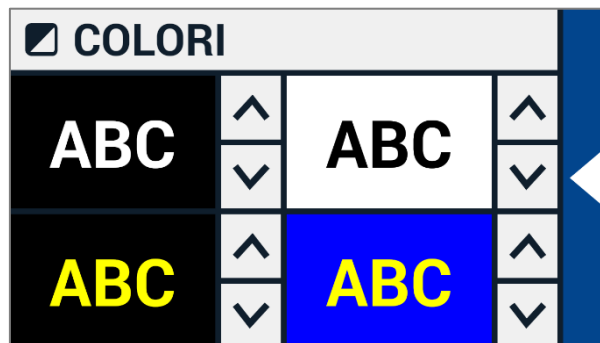



Visualizza (Solo Compact 6 HD Speech)

Nel menu Impostazioni, toccate sul pulsante “Visualizza” per configurare il modo in cui volete visualizzare il testo quando si usa la sintesi vocale. Per configurare il modo in cui viene visualizzato tutto il testo acquisito, premete il pulsante Stato per passare tra le diverse modalità di visualizzazione: Originale, Riga e Colonna. Per modificare il modo in cui viene letta la parola quando viene visualizzata, premete il pulsante Evidenzia per passare tra le diverse modalità di evidenziazione: Rettangolo e Sottolineato.

Quando usate la sintesi vocale, toccate sul pulsante Modalità nella barra dei pulsanti per visualizzare il testo acquisito nella modalità di visualizzazione che avete appena selezionato e passare tra le modalità a contrasto elevato configurate.

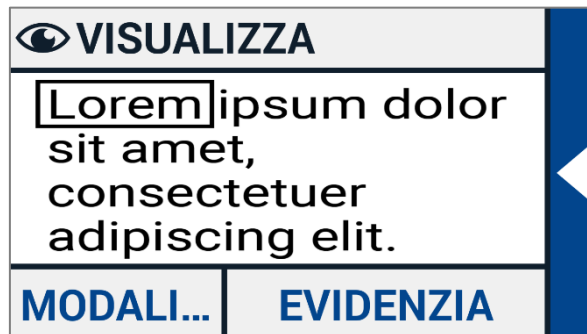

Miracast: connessione wireless a un monitor o a una TV

Miracast è uno standard per la connessione senza fili ad un monitor. Può essere descritto come "HDMI via Wi-Fi", sostituendo il cavo dal Compact 6 HD al monitor o alla TV. Per poter usare la funzione Miracast del Compact 6 HD, il vostro monitor o TV deve supportare Miracast. Consultate il manuale del monitor o della TV e la documentazione per verificare che il vostro dispositivo sia compatibile con Miracast.

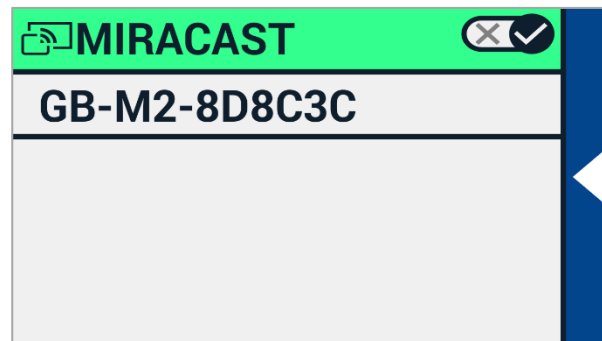
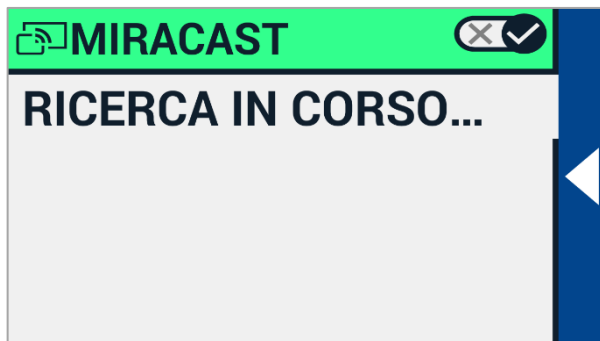

Per collegare Compact 6 HD ad un monitor o ad una TV via Miracast, toccate sul pulsante “Miracast” ed attivate l'opzione. Verrà mostrato l'elenco dei dispositivi disponibili. Cliccate su un dispositivo per collegarvi ad esso. L'operazione potrebbe durare fino ad un minuto. Toccate di nuovo sul dispositivo per scollegarvi. Quando viene stabilita una connessione Miracast, saranno trasmessi sia l'audio sia il video alla TV o al monitor. Per garantire una buona connessione, Compact 6 HD deve rimanere entro un metro dal monitor o dalla TV. In base alla connessione, si potrebbe notare un piccolo ritardo nella trasmissione del video e/o dell'audio.

Bluetooth (Solo Compact 6 HD Speech)

Per collegare un altoparlante o delle cuffie Bluetooth, toccate il pulsante "Bluetooth" ed attivate il Bluetooth.

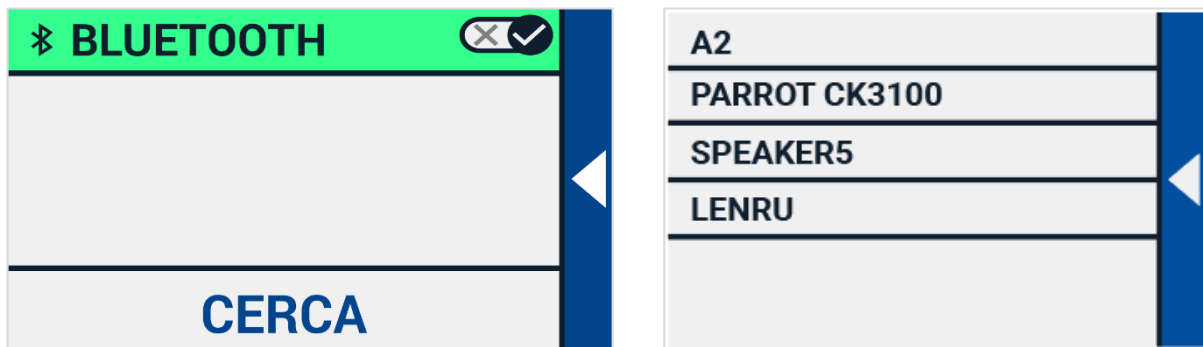

Sarà visualizzato un elenco dei dispositivi associati.

Se non è stato associato nessun altoparlante o delle cuffie, toccate sul pulsante "Cerca" per individuare i dispositivi disponibili. Prima di avviare la ricerca Bluetooth, assicuratevi che l'altoparlante o le cuffie siano accesi e che siano individuabili. Consultate il manuale dell'altoparlante o delle cuffie per sapere come attivare la modalità di abbinamento Bluetooth. Per associare l'altoparlante o le cuffie, toccate sul nome del dispositivo e, se serve, digitate il codice pin. Consultate il manuale dell'altoparlante o delle cuffie per sapere il codice pin del dispositivo.

Una volta associato il dispositivo, per collegarlo toccate sul nome. Vi sarà chiesto di collegarvi o di ignorare il dispositivo. Toccate il pulsante “Connetti” per effettuare la connessione.

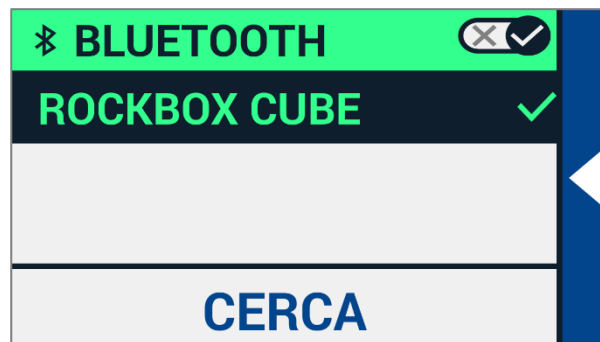
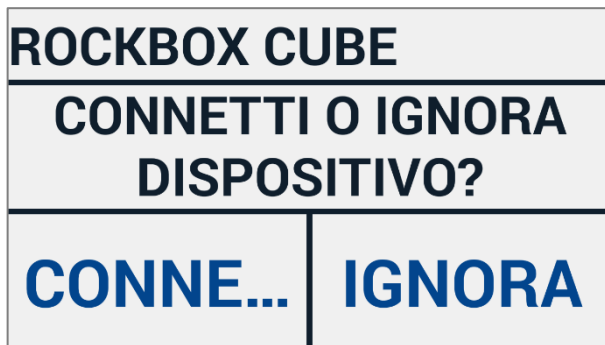

Ad indicare che un dispositivo è collegato, ci sarà un segno di spunta a fianco del nome del dispositivo e quest'ultimo sarà evidenziato in blu. Per dissociare / ignorare un dispositivo, toccate sul pulsante “Ignora”. Il dispositivo verrà rimosso dall'elenco dei dispositivi accoppiati.

Nota: Sono supportati solo altoparlanti o cuffie compatibili con Bluetooth versione 4.0 o superiore.

Riga

Questa opzione consente di cambiare la posizione della riga di lettura tra sei posizioni; orizzontale in alto, orizzontale al centro, orizzontale in basso, verticale a sinistra, verticale al centro, verticale a destra. Per default, la riga di lettura è impostata orizzontalmente al centro dello schermo.

Pulsanti

Questa opzione consente di cambiare la posizione della barra dei pulsanti tra due posizioni: in basso o laterale. In base alla scelta, è possibile cambiare la posizione della barra nella parte inferior dello schermo o a lato dello schermo. L'impostazione predefinita è "in basso".

Notate che la posizione della barra potrebbe essere diversa, in base all'accessorio in uso.

Tema

Questa opzione consente di selezionare un tema chiaro o scuro per i pulsanti e per i menu.



Colonne (Solo Compact 6 HD Speech)

Questa opzione consente di scegliere se Compact 6 HD Speech leggerà solo le colonne complete, o anche quelle incomplete. Di default, è selezionata Leggi solo colonne complete. Notate che se decidete di leggere delle colonne incomplete, non tutti i caratteri e le parole saranno acquisiti, e questo potrebbe generare un testo non coerente.

Luci

Questa opzione consente di attivare e disattivare le luci in modalità ingrandita ed in modalità panoramica. Le luci per l'ingrandimento si trovano a sinistra e a destra della fotocamera per l'ingrandimento. Di default, le luci di lettura sono abilitate per una qualità dell'immagine ottimale.

Le luci per la fotocamera panoramica si trovano al fianco di quest'ultima. Di default, queste luci sono disabilitate.

Suoni

Questa opzione consente di disattivare il riscontro audio e di abilitare o disabilitare il riscontro tramite vibrazione. Di default, sia i suoni sia la vibrazione sono attivati.

Standby

Il tempo di standby imposta dopo quanto va in standby Compact 6 HD per risparmiare energia. Premendo un tasto qualsiasi riattiverete l'apparecchio dallo standby. Per default lo standby è impostato su 4 minuti di inutilizzo, in pratica per dieci minuti non viene premuto nessun pulsante e non viene rilevato nessuno spostamento del Compact 6 HD.

Lingua (Solo Compact 6 HD)

Questa opzione consente di scegliere la lingua di Compact 6 HD. Toccate per selezionare la lingua preferita per i menu.

Ripristina

Tocate su questa opzione se volete ripristinare le impostazioni predefinite. Sarà chiesta una conferma per proseguire. Per ripristinare le impostazioni selezionate "Sì". Per annullare l'operazione, selezionare "No".

Appendice A: Informazioni tecniche

Ingrandimento	1.8x - 18x (con stativo) 0.5x - 21x (senza stativo)
Modalità di visualizzazione	Modalità fotografica a colori reali Contrasto elevato, bianco su nero Contrasto elevato, nero su bianco Combinazione 1 a contrasto elevato Combinazione 2 a contrasto elevato
Messa a fuoco	Auto-focus
Rapporto contrasto	700:1
Luminosità	350 cd/m ²
Schermo	5.94" TFT
Risoluzione schermo	1280 x 720
Dimensioni	183 x 95 x 14 mm
Peso di Compact 6 HD	270 grammi
Peso stativo	110 grammi
Batteria	Uso medio, 3 ore. Tempo di ricarica medio, 2 ore
Batteria polimeri di litio	Ricaricabile, 3.7V 2600mAH
Tipo di alimentatore	Intertek, MX15Z-0502500VU
Input	100-240V, 50-60Hz, 0.4A
Output	DC5V-2.5A

Condizioni operative

Temperatura	da +10°C a 35°C
Umidità	< 70%, in assenza di condensa
Altitudine	fino a 3000 m
Pressione	700 – 1060 hPa

Condizioni di stoccaggio e di trasporto

Temperatura	da +10°C a 40°C
Umidità	< 95%, in assenza di condensa
Altitudine	fino a 12192 m
Pressione	186 – 1060 hPa

Appendice B: Sicurezza

Uso previsto:

Compact 6 HD è stato progettato in modo che possa essere usato in ambiente ospedaliero per scopi generici, come ad esempio la lettura di tabelle cliniche. Compact 6 HD non può essere usato per procedure chirurgiche in combinazione con sistemi di supporto vitale.

Attenzione: decisioni diagnostiche critiche non devono basarsi su immagini visualizzate da questo dispositivo.

- Non esporre Compact 6 HD a fonti di calore eccessive o direttamente alla luce del sole per evitare il rischio di incendio.
- Non rimuovere nessun componente di Compact 6 HD. Contattare un centro servizi autorizzato da Optelec nella vostra zona.
- Per evitare rischi da danni elettrici, tenere Compact 6 HD lontano da liquidi e sostanze chimiche.
- Trattare Compact 6 HD con cura. Un uso scorretto può danneggiare i componenti interni.
- Non usare Compact 6 HD vicino a dispositivi medici schermati inadeguatamente.
- Non provare ad aprire il vano batteria o non provare a rimuoverla.
- Contattare il proprio rivenditore per assistenza se necessario. **Non smontare l'unità** per non perdere la garanzia.
- Prima di pulire l'apparecchio, scollegarlo sempre dalla corrente e spegnerlo. Usare un panno morbido asciutto per pulirlo. Non usare agenti chimici, saponi o materiali abrasivi poiché potrebbero danneggiare l'unità.

L'uso di Compact 6 HD in modo diverso da quanto descritto in questo manuale invaliderà la garanzia.

Appendice C: Garanzia

Optelec garantisce Compact 6 HD, con decorrenza dalla data di consegna, come esente da difetti di materiale e di fabbricazione.

La garanzia non è trasferibile ed applicabile a gruppi e multi-utenti. Compact 6 HD è stato progettato per l'utente singolo, per essere utilizzato in ambienti chiusi o all'aperto. Optelec si riserva il diritto di riparare o sostituire qualsiasi Compact 6 HD acquistato con un prodotto simile o migliore.

In nessun caso Optelec o i suoi fornitori saranno ritenuti responsabili per eventuali danni indiretti o consequenziali. Le eventuali azioni risolutive si limiteranno alla sostituzione di Compact 6 HD. Questa garanzia è da ritenersi valida solo se applicate nel paese di acquisto, e a condizione che i sigilli siano intatti. Per ulteriori diritti di garanzia o di assistenza durante o dopo il periodo di garanzia, si prega di contattare il proprio distributore Optelec.

Optelec non si assume alcuna responsabilità per un uso diverso da quello descritto nel manuale di questo dispositivo. L'uso di Compact 6 HD in modo non aderente a quanto descritto in questo manuale, farà decadere la garanzia.

L'affidabilità della messa a terra si ottiene solo quando l'alimentatore di Compact 6 HD viene collegato ad una presa di pari certificazione.

Attenzione: non modificare questa fornitura senza l'autorizzazione del produttore.

Attenzione: per evitare il rischio di scariche elettriche, questo apparecchio deve essere collegato solo ad una presa con messa a terra.

Attenzione: l'alimentatore in dotazione è parte del prodotto Compact 6 HD.



Attenzione, consultare la documentazione in dotazione.



Seguire le istruzioni operative o consultare le istruzioni per l'uso del prodotto.



STAND-BY.



Corrente diretta.

Direttiva RoHS

Questo prodotto è conforme alla direttiva 2011/65/EU del Parlamento Europeo e del Consiglio del 03 gennaio 2013, sulla restrizione dell'uso di determinate sostanze pericolose nelle apparecchiature elettriche ed elettroniche (RoHS) e loro modifiche.

Direttiva Comunità Europea

I prodotti con marchio CE sono conformi alla Direttiva EMC (2014/30/EU) ed alla Direttiva Bassa Tensione (2014/35/EU) emesse dalla Commissione della Comunità Europea.

Attenzione: L'uso di accessori, trasduttori e cavi, con l'eccezione di trasduttori e cavi venduti dal produttore di Compact 6 HD come parti di ricambio per i componenti, possono causare aumento o riduzione dell'immunità di Compact 6 HD.



Questo dispositivo ha marchio CE e FCC

Comunicato della Commissione Comunicazioni Federali (FCC):

Questa apparecchiatura è stata collaudata ed è risultata conforme ai limiti per i dispositivi digitali di Classe B, ai sensi della Parte 15 delle norme FCC. Questi limiti sono indicati per fornire una ragionevole protezione contro interferenze dannose nelle installazioni residenziali. Questa apparecchiatura genera, utilizza e può irradiare energia a radiofrequenza e, se non installata e utilizzata secondo le istruzioni, può causare interferenze dannose alle comunicazioni radio. Tuttavia non vi è alcuna garanzia che tali interferenze non si verifichino in una particolare installazione. Se questo apparecchio causasse interferenze dannose per la ricezione radio o televisiva, che possono essere determinate accendendo e spegnendo il dispositivo, si consiglia

all'utente di provare a correggere l'interferenza adottando una o più delle seguenti misure:

- Riorientare o riposizionare l'antenna ricevente.
- Aumentare la distanza tra l'apparecchio e il ricevitore.
- Collegare l'apparecchiatura ad una presa su un circuito diverso da quello a cui è collegato il ricevitore.
- Consultare il rivenditore o un tecnico radio/TV.

Attenzione: Si avvisa che cambiamenti o modifiche non espressamente approvati dalla parte responsabile della conformità potrebbero annullare il permesso di usare l'apparecchiatura.

Questo dispositivo è conforme alla parte 15 delle norme FCC. Il funzionamento è soggetto alle seguenti due condizioni:

- (1) Questo dispositivo non può causare interferenze dannose, e
- (2) Questo dispositivo deve accettare qualsiasi interferenza ricevuta, incluse interferenze che potrebbero compromettere il funzionamento.

Attenzione: Rischio di esplosione se la batteria viene sostituita con un tipo non idoneo. Si prega di smaltire le batterie usate secondo le norme di smaltimento e riciclaggio che sono in vigore nel proprio paese o regione

Compact 6 HD

Compact 6 HD Speech

Manual de usuario

Versión 3.1

© 2019 Optelec, the Netherlands

Todos los Derechos Reservados



Optelec
P.O. Box 399
2990 AJ Barendrecht
The Netherlands

Teléfono: +31 (0)88 678 34 44
Correo electrónico: info@optelec.nl
Internet: www.optelec.com

Nota sobre la Directiva RAEE (WEEE)

La Directiva sobre Residuos de Aparatos Eléctricos y Electrónicos (RAEE / WEEE), que entró en vigor, como parte de la legislación europea, el 13 de febrero de 2013, supuso un importante cambio en el tratamiento de los aparatos eléctricos al final de su ciclo de vida.

El objetivo prioritario de esta Directiva es evitar RAEE, así como promover la reutilización, el reciclado y demás formas de recuperación de tales materiales con el fin de reducir los residuos.



El logotipo RAEE / WEEE en la parte izquierda del producto o de la caja indica que dicho producto no debe eliminarse con el resto de los residuos del hogar. Usted tendrá la responsabilidad de deshacerse de los residuos de aparatos eléctricos y electrónicos depositándolos en el punto de recogida especificado para el reciclaje de residuos peligrosos. La recogida y recuperación adecuadas de los residuos de aparatos eléctricos y electrónicos contribuye a la conservación de los recursos naturales. Por otra parte, el reciclaje adecuado de los residuos de aparatos eléctricos y electrónicos garantizará la protección de la salud humana y del medio ambiente. Para obtener más información acerca de los puntos de recogida y recuperación de residuos de aparatos eléctricos y electrónicos, póngase en contacto con su centro de distrito correspondiente, con el servicio de recogida de residuos, con el establecimiento en el que adquirió el aparato o con el fabricante del mismo.

1. Introducción

Gracias por adquirir Compact 6 HD o Compact 6 HD Speech.

El ampliador de vídeo electrónico de Optelec, un equipo portátil con pantalla táctil de 6 pulgadas, permite visualizar y ampliar texto impreso e imágenes en alta definición, a todo color o en alto contraste. Con una pantalla de 6 pulgadas, dos cámaras, interfaz de pantalla táctil configurable y accesorios únicos en su género, Compact 6 HD puede personalizarse y adaptarse a las necesidades de cada usuario.

Si tiene preguntas o sugerencias acerca del uso de este producto, póngase en contacto con su proveedor o con las oficinas centrales de Optelec haciendo uso de la información que encontrará en la última página de este manual. Valoramos su opinión. Esperamos que disfrute de su Compact 6 HD.

Acerca de este manual

En Optelec trabajamos constantemente para mejorar nuestros productos y su funcionalidad. Por tanto, es posible que se publiquen otras versiones de este manual. Descargue la última versión del mismo en www.optelec.com sección Support.

Este manual le permitirá familiarizarse con las funciones y el manejo de Compact 6 HD y Compact 6 HD Speech. Léalo atentamente antes de utilizar el dispositivo. De no indicarse lo contrario, todas

las referencias a Compact 6 HD tendrán la misma aplicación en Compact 6 HD Speech. La funcionalidad aplicable concretamente a Compact 6 HD Speech se marcará con el logotipo Speech.



Speech logo

Contenido de la caja?

El embalaje de Compact 6 HD contiene lo siguiente:

- El ampliador de vídeo Compact 6 HD o Compact 6 HD Speech y el Soporte de Lectura
- Una funda de protección
- Una correa para la muñeca
- Un cargador USB con un cable USB-C
- 4 adaptadores de corriente para EEUU, UE, Reino Unido y Australia
- Un conversor USB a conector de audio de 3,5mm
- Una bayeta para la limpieza de la pantalla
- Este manual de usuario

Si su caja no contuviera alguno de estos elementos, póngase en contacto con su distribuidor.

2. Cómo empezar a trabajar

Coloque Compact 6 HD frente a usted, con la pantalla hacia arriba y con los botones de Captura (de color blanco) y de Encendido / Apagado (naranja) en las esquinas superiores de la pantalla.



Utilizar Compact 6 HD con el soporte de lectura

El dispositivo Compact 6 HD se adquiere con un soporte de lectura. Cuando se inserta en el soporte de lectura, Compact 6 HD utilizarse con este abierto o cerrado.



Compact 6 HD abierto



Compact 6 HD cerrado

En la posición **abierto**, la pantalla quedará dispuesta en un ángulo ergonómico para la lectura y se activará la cámara de ampliación. Esta posición permite leer textos de mayor extensión. La barra de botones se mostrará con un fondo azul oscuro.

En la posición **cerrada** se utilizará la cámara de vista general. Sostenga el dispositivo con la mano y dirija la cámara (situada en la parte posterior del mismo) hacia el objeto o texto que desee visualizar o leer. La posición cerrada resulta más adecuada para un escaneo y visualización rápidos de objetos y documentos.

Para **insertar** Compact 6 HD en el soporte de lectura, siga estos pasos:

1. Inserte Compact 6 HD en la parte inferior del Soporte de lectura.
2. Presione hasta que Compact 6 HD encaje en el soporte.
3. Compact 6 HD quedará fijado al soporte de lectura.

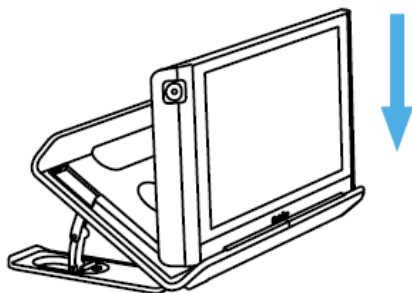

Paso 1

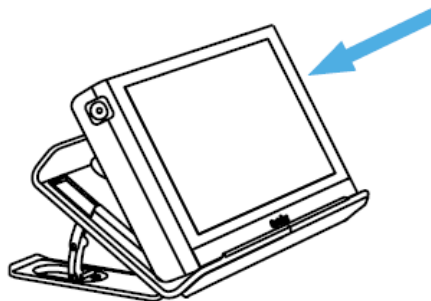

Paso 2

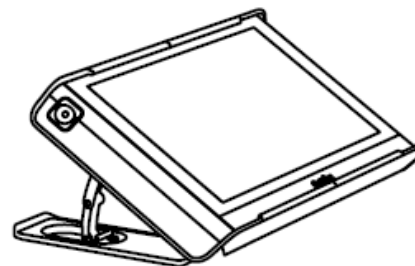

Paso 3

Para **separar** Compact 6 HD del soporte de lectura, siga estos pasos:

1. Abra el Soporte de lectura.
2. Coloque dos dedos en las hendiduras de la parte posterior.
3. Presione suavemente para separar Compact 6 HD del soporte.

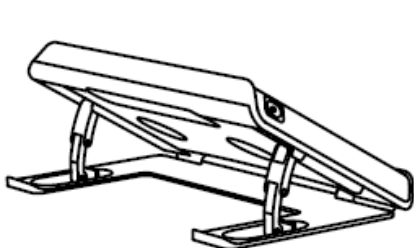

Paso 1

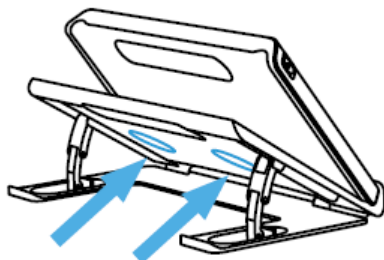

Paso 2

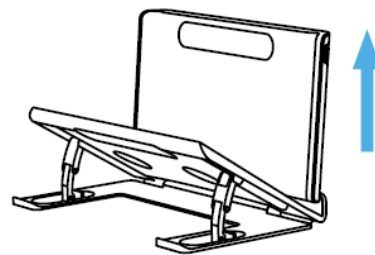

Paso 3

Para **abrir** el Soporte de lectura, siga estos pasos:

1. Coloque Compact 6 HD frente a usted, con la pantalla hacia arriba y los botones blanco de Captura y naranja de Encendido / Apagado en la parte superior de la misma.
2. Abra las patas del soporte; Compact 6 HD se encenderá.

Para **cerrar** el Soporte de lectura, siga estos pasos:

1. Coloque Compact 6 HD frente a usted, con la pantalla hacia arriba y los botones blanco de Captura y naranja de Encendido / Apagado en la parte superior de la misma.
2. Presione el dispositivo suavemente hasta cerrar el soporte de lectura.

Limpiar la ventana de la cámara

Para obtener una calidad de imagen óptima, se recomienda mantener limpias las ventanas de las lentes y de las luces de la cámara. Si la ventana de la cámara está sucia, la imagen puede aparecer borrosa y el enfoque automático puede no ser correcto. Limpie la ventana de la cámara con la bayeta que se suministra con el equipo o con un paño adecuado para la limpieza de lentes.

Nota: No limpie la ventana de la cámara con agua ni con productos de limpieza.



Botones

Compact 6 HD contiene los siguientes botones:

Botón de Encendido / Apagado



Una pulsación corta del botón naranja, que se encuentra en la esquina superior izquierda del dispositivo, activa o desactiva el modo suspensión de Compact 6 HD. Si se pulsa el botón durante 3 segundos, el dispositivo se apagará o encenderá.

Botón de Captura



El botón de Captura, situado en la esquina superior derecha del equipo, permite tomar una foto temporal de un texto o imagen a distancia para poder acercarlo a los ojos. Si dispone de Compact 6 HD Speech, éste extraerá el texto de la captura y lo leerá en voz alta.

Conector USB



El conector USB, de color blanco, se encuentra en la esquina inferior del lateral derecho de Compact 6 HD. El cable USB que se suministra con el equipo se conecta a este puerto y al alimentador. Cargue y utilice Compact 6 HD únicamente con el alimentador que se suministra con el equipo. Conecte altavoces o auriculares con el conversor de audio USB a 3,5 mm.

Cámaras



Las cámaras de Compact 6 HD se encuentran en la parte posterior del equipo.

Encender y apagar el equipo

Es necesario cargar Compact 6 HD antes de encenderlo por primera vez. Una vez cargado, pulse durante 3 segundos el botón naranja de Encendido / Apagado, que se encuentra en la esquina superior izquierda de la pantalla. Para apagar Compact 6 HD, vuelva a pulsar el botón naranja durante 3 segundos. Cuando se enciende el equipo, la imagen tarda 25 segundos en aparecer en pantalla.

Modo suspensión y reactivación

Cuando Compact 6 HD está encendido, una pulsación corta del botón naranja de encendido pone el equipo en modo suspensión. Otra pulsación corta de este mismo botón reactiva el equipo, que volverá al modo en el que estaba cuando se lo puso en suspensión. Cuando el equipo se reactiva, la imagen tarda 1 segundo en aparecer en pantalla.

Cuando Compact 6 HD está en modo suspensión, éste puede reactivarse también abriendo el soporte de lectura. Si se cierra el soporte, el equipo volverá al modo suspensión.

Si se pulsa el botón de Captura cuando Compact 6 HD está en suspensión, se mostrará el reloj.

Las cámaras de ampliación y vista general

Compact 6 HD dispone de dos cámaras, una de ampliación (Lectura) y otra de vista general.



Cuando se abre el soporte, Compact 6 HD se enciende y automáticamente selecciona la cámara de ampliación. Cuando el equipo se enciende con el soporte cerrado, se activa la cámara de vista general. La cámara de ampliación resulta óptima para leer texto con el soporte de lectura, mientras que la de vista general es la adecuada para la visualización de objetos a corta distancia. Para conmutar entre una cámara y otra, toque la pantalla y toque el icono de cámara que se encuentra en la parte superior de la misma.

Enfoque fijo

El enfoque automático de la cámara de vista general puede fijarse para escribir o visualizar objetos a una distancia fija. Para activar el enfoque fijo, toque la pantalla durante 2 segundos. Para desactivarlo, toque el botón de enfoque fijo, que se encuentra en la parte superior de la pantalla junto al icono de cámara.

Utilizar el botón de Captura

El botón de captura permite hacer una foto temporal de un texto o de una imagen.

8. Sostenga o coloque Compact 6 HD sobre el texto o imagen que desea capturar.
9. Pulse el botón de captura situado en la esquina superior derecha del equipo para hacer la foto.
10. Si acerca Compact 6 HD a los ojos, podrá ver el objeto o el texto con más detalle.
11. Vuelva a pulsar el botón de captura para regresar al modo de vídeo en tiempo real. Ahora podrá hacer una nueva captura.

Para guardar o eliminar capturas, consulte el capítulo 7.



3. Utilizar las funciones de texto a voz y OCR de Compact 6 HD Speech

Si dispone de Compact 6 HD Speech, al hacer una captura se activa la funcionalidad de voz. Compact 6 HD Speech extrae el texto de la imagen y lo lee en voz alta.

Activar la respuesta de voz

para hacer una captura y activar la respuesta de voz, proceda del modo siguiente:

- Sitúe el texto o parte del mismo bajo la cámara y pulse el botón de captura. para obtener un resultado óptimo, asegúrese de que la iluminación del entorno es suficiente, evite las sombras y limite el texto a la porción del documento que desea leer. Si el texto visualizado es de un tamaño demasiado pequeño, el reconocimiento puede perder precisión o no llevarse a cabo.
- Se mostrará una barra de progreso. Compact 6 HD Speech empezará a leer cuando finalice el proceso de reconocimiento.
- Utilice el botón Reproducir/Pausa para iniciar o detener la lectura
- Haga un toque largo sobre el texto para empezar a leer a partir de la palabra o sección de texto señaladas.
- Toque el botón "Modo" para visualizar el texto en los colores de alto contraste. El texto se mostrará en una columna de la anchura de la pantalla. En la vista de alto contraste no se muestran las imágenes. Pulse el botón "Modo" para conmutar entre las distintas opciones

de alto contraste y el modo a todo color. En el modo a todo color se mostrarán las imágenes y el texto en su formato original.

- Si no hay texto, cuando se pulse el botón "Reproducir" aparecerá el mensaje: no hay texto.
- Para cambiar de idioma o de voz, consulte el capítulo 5.

Ajustar el volumen y la velocidad de lectura

Para ajustar el volumen y la velocidad de lectura, active la barra de botones con un solo toque. Toque el botón Audio para ver las barras de "Volumen" y "Velocidad". Estas barras solo se muestran en la vista de captura.

Cambiar el idioma y la voz

Para cambiar el idioma y la voz en el Modo Básico, mantenga pulsado el botón "Reproducir" para abrir el menú Voz. Para cambiar el idioma y la voz en el Modo Avanzado, pulse el botón "Menú" y después el menú "Voz". Para obtener más información acerca de cómo navegar por el menú "Voz", consulte el capítulo 7, Voz.

Modo table

El modo normal de lectura lee por columnas, que es la forma correcta de leer periódicos y revistas. Pero puede darse el caso de que queramos leer la carta del restaurante, un recibo, una tabla o cualquier otro tipo de texto en formato tabla. Si pulsa y mantiene pulsado el botón de captura, Compact 6 HD Speech leerá todo el texto de la línea, de izquierda a derecha, y después pasará a la línea siguiente. Cuando se sale de la captura actual y se toma otra, Compact 6 HD Speech vuelve automáticamente al modo de lectura normal.

4. Cargar la batería

Compact 6 HD se distribuye con un alimentador y adaptadores de corriente para EEUU, la UE, Reino Unido y Australia. Seleccione el correspondiente a su país y conéctelo al alimentador.

Para cargar Compact 6 HD, conecte el cable USB que se proporciona con el producto al alimentador y al conector blanco situado en el lateral derecho del equipo. Conecte el alimentador a un enchufe estándar.



Batería llena



Batería en carga



Batería muy baja

Compact 6 HD tarda unas 2 horas en cargarse. la carga completa permite unas 3 horas de uso, en función de la configuración de las opciones de energía. Por razones de seguridad, cargue Compact 6 HD únicamente con el alimentador y el cable USB que se proporcionan con el producto.

Aviso de batería

Compact 6 HD mostrará brevemente un icono de batería baja para indicar que el equipo debe cargarse. Cuando la batería se descarga completamente, el equipo se apaga automáticamente.

Si Compact 6 HD no se enciende, asegúrese de que está cargado.

Standby

Compact 6 HD puede entrar automáticamente en modo suspensión si no se pulsa ningún botón y no se detecta ningún movimiento. Si pulsa el botón naranja de Encendido / Apagado, el equipo volverá a activarse. El tiempo de espera para el modo suspensión puede modificarse o desactivarse en el menú de Compact 6 HD. Consulte el capítulo 7 para obtener información acerca de cómo modificar estas opciones.

5. Los modos Básico y Avanzado

La primera vez que se utiliza el dispositivo, este activa el modo Básico. Para conmutar entre los modos Básico y Avanzado, mantenga pulsado el botón Modo y después toque Básico o Avanzado.

El modo Básico permite acceder a las funciones principales.

- Ajustar la ampliación
- Seleccionar un modo de vista
- Hacer una captura
- Si trabaja con un Compact 6 HD Speech,
 - este leerá en voz alta el texto de la captura.
 - Es posible modificar tanto el volumen como la velocidad de lectura.
- Conmutar entre la cámara de ampliación y la de vista general

El modo Avanzado ofrece todas las funciones disponibles en el modo Básico más algunas funciones adicionales.

- Fecha y hora
- Desde el menú, tendrá acceso a las siguientes opciones:
 - Guardar y abrir capturas
 - Cambiar el idioma y la voz de lectura
 - Cambiar los modos de color
 - Activar la Línea guía
 - Bluetooth audio y Miracast
 - Otras opciones avanzadas



Modo Básico



Modo Avanzado

6. Funciones del modo Básico

Ajustar la ampliación

Para modificar la ampliación, simplemente toque la pantalla. La barra de botones se mostrará en la parte inferior o en el lateral derecho de la pantalla, en función de la posición que se haya seleccionado. La posición de la barra de botones se selecciona en el menú. Para más información acerca de cómo cambiar la posición de la barra de botones, consulte el capítulo 7. En la barra de botones, toque el botón **+** para aumentar la ampliación o el botón **-** disminuirla. También podrá modificar la ampliación con el gesto Ampliar-reducir. Toque la pantalla para ocultar la barra de botones. Ésta se oculta automáticamente cuando no se hace ningún toque en la pantalla durante 10 segundos.

Seleccionar un modo de vista

Toque el botón Modo, situado en el centro de la barra de botones, para seleccionar uno de los modos de vista siguientes:

- **Modo Foto:** Permite visualizar fotos y texto a todo color
- **Modo Negativo:** Permite leer en alto contraste, blanco sobre negro
- **Modo Positivo:** Permite leer en alto contraste, negro sobre blanco
- Alto contraste **combinación de colores 1**
- Alto contraste **combinación de colores 2**

7. Funciones del modo Avanzado

Fecha y hora

Para abrir el reloj, toque la pantalla y a continuación haga un toque en el icono del "Reloj" que se encuentra en el borde derecho de la misma. Utilice la "Barra Atrás" para salir de la pantalla de fecha y hora.



Para fijar la hora y la fecha, haga un toque en el botón de fecha y hora. Para modificar un valor, haga un toque en el campo que desee modificar y toque los símbolos arriba o abajo para cambiar el valor. Haga un toque en la "Barra Atrás" para salir de la pantalla de fijar fecha y hora.

Menú

Abrir y cerrar el menú

Para abrir el menú, toque la pantalla y a continuación haga un toque en el icono del "Menú" que se encuentra en el borde izquierdo de la misma. Se abrirá el menú principal. Para cerrar el menú, toque la "barra Atrás".

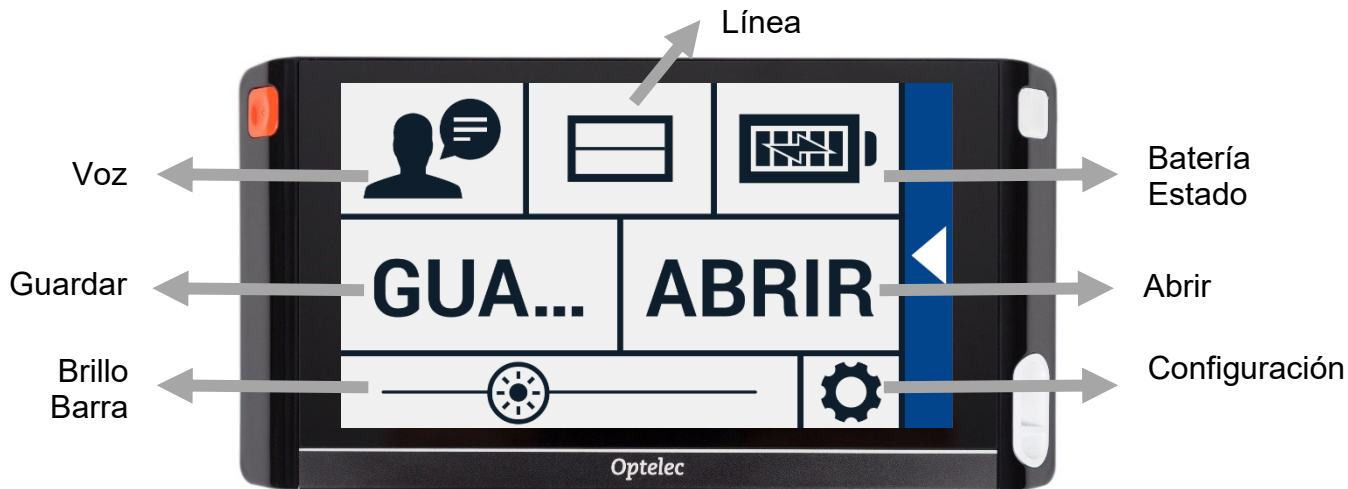

Los elementos del menú variarán en función de si se trabaja con Compact 6 HD o con Compact 6 HD Speech. Para activar un botón, haga un toque en él. Cuando se activa un botón, se abre una nueva pantalla del menú o una lista. Para volver al menú principal, toque la "barra Atrás". Para ajustar las barras, toque, mantenga el toque y desplácese a derecha o izquierda.

El menú principal contiene las siguientes opciones:

- Voz (solo Compact 6 HD Speech)
- Línea activada/desactivada
- Estado de la batería
- Guardar
- Abrir
- Barra de brillo
- Configuración



Voz (solo Compact 6 HD Speech)

para seleccionar una voz, un idioma o el idioma del menú, o para agregar o eliminar una voz o idioma, abra el menú y toque el botón "Voz".

Seleccionar voz, idioma e idioma del menú

Este elemento de menú permite seleccionar la voz y el idioma de lectura. para seleccionar otra voz de lectura, toque el icono Voz situado en la esquina superior izquierda del menú principal para abrir la lista de las voces preseleccionadas. Cada voz representa un idioma. Toque una voz para seleccionarla. Si, al seleccionar una voz de lectura, se cambia de idioma, los menús cambiarán automáticamente a dicho idioma.

Agregar o eliminar una voz o idioma

Para agregar o eliminar una voz o idioma, toque el icono Voz que se encuentra en la esquina superior izquierda del menú principal. En la lista de voces preseleccionadas, toque el botón "Agregar/Eliminar". Para agregar o eliminar una voz de lectura, seleccione el idioma en la lista haciendo un toque en él. Aparecerá la lista de las voces disponibles para el idioma seleccionado. Para activar una voz de lectura, selecciónela haciendo un toque en ella. Una marca de verificación delante del nombre de la voz indicará si está activada. Las voces activadas estarán disponibles en el botón "Voz" del menú principal. Si se elimina la selección de una voz, ésta ya no estará entre las voces de lectura disponibles. los idiomas que tienen una voz de lectura seleccionada se mostrarán al principio de la lista de idiomas y presentarán una marca de verificación.

Cambiar el idioma y la voz en el Modo Básico

No es posible acceder al menú desde el modo Básico. Para cambiar el idioma y la voz en el Modo Básico,, mantenga pulsado el botón "Reproducir" para abrir directamente el menú Voz y siga los pasos antes descritos.

Línea activada/desactivada

Compact 6 HD permite activar una línea guía que le ayudará a situar el equipo en el documento. Para activar la línea guía, toque el botón "Línea". Vuelva a tocar el botón para ocultar la línea.

Estado de la batería

El estado de la batería se muestra en la esquina superior derecha de la pantalla. Si se hace un toque en el icono de la batería, se abre una nueva pantalla con un icono de batería y el estado de la batería ampliados, el botón "Acerca de" y la "flecha Atrás" para volver al menú principal. El símbolo de un relámpago indica que la batería está en carga.

Acerca de

Toque el botón "Acerca de" en la pantalla de la batería para ver la versión de la aplicación.

Guardar

Para guardar una captura, abra el menú y toque el botón "Guardar".

- Haga una captura con el botón de Captura
- Abra el menú

- Pulse el botón Guardar para guardar la captura
- El menú se cerrará y se mostrará la captura.

Si no hay capturas que guardar o la captura ya se ha guardado, el botón "Guardar" estará oculto.

Abrir

Para abrir una captura, abra el menú y toque el botón "Abrir". Se mostrará una lista en miniatura de las capturas guardadas, empezando por la última que se guardó. Si existen más capturas de las que pueden mostrarse en una pantalla, deslícese arriba o abajo para desplazar la pantalla. Toque una miniatura para abrir la captura correspondiente.

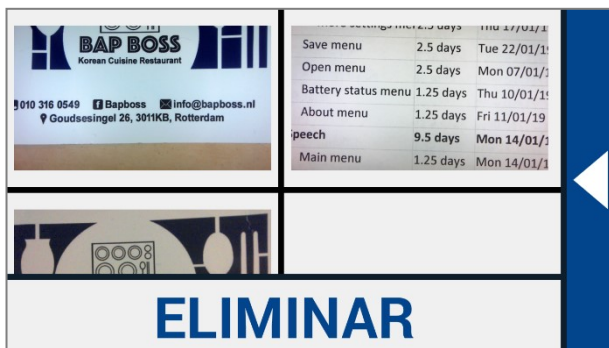

Abrir para ver capturas guardadas

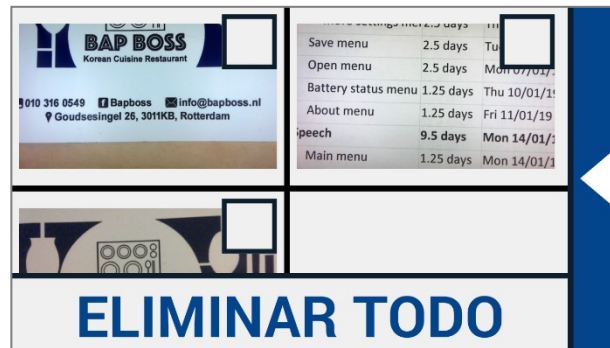

Eliminar capturas

Eliminar

Para eliminar una captura, abra el menú y toque el botón "Abrir". En la pantalla abrir, toque el botón "Eliminar". Se mostrará una lista en miniatura de las capturas guardadas, empezando por la última que se guardó. Cada captura presenta una casilla de verificación en la esquina superior derecha. Para seleccionar una captura, verifique la casilla. Toque el botón "Eliminar" para borrar las capturas seleccionadas. Para eliminar todas las capturas, toque el botón "Eliminar" sin seleccionar ninguna captura. Aparecerá un mensaje de confirmación de que desea eliminar todas las capturas. Para borrarlas, seleccione "Sí". Cancelar, seleccione "No". Ambas acciones le devolverán a la lista de capturas. Toque la "barra Atrás" para volver a la pantalla "Abrir". Vuelva a tocar la "barra Atrás" para volver al menú principal.

Ajustar el brillo

Utilice la barra con el símbolo de un sol para aumentar o disminuir el brillo de la pantalla.

Configuración

Toque el botón "Configuración" para entrar en el menú Configuración. El botón de "Configuración" se encuentra en la esquina inferior derecha y presenta un icono en forma de rueda dentada. El menú Configuración contiene los botones siguientes:

- Color
- Vista (solo Compact 6 HD Speech)
- Miracast
- Bluetooth (solo Compact 6 HD Speech)
- línea
- Botones
- Tema
- Columnas (solo Compact 6 HD Speech)
- Luces
- Sonido
- Standby
- Idioma (solo Compact 6 HD)
- Restaurar

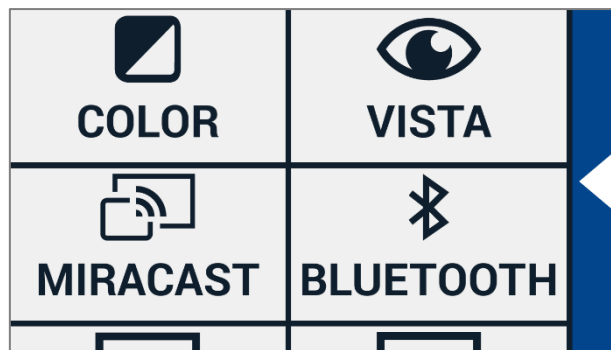

Menú Configuración

Color

En el menú configuración, toque el botón "Color" para seleccionar la combinación de colores de alto contraste que prefiera. Compact 6 HD ofrece cuatro modos de alto contraste. Es posible seleccionar los colores de fondo y texto para cada uno de estos cuatro modos. Pueden desactivarse tres de los cuatro modos de alto contraste, pero uno debe mantenerse.

Para cambiar los colores de fondo y texto, proceda del modo siguiente:

1. Toque el número correspondiente al modo que desee modificar. Cada número representa un modo.
2. Para seleccionar otros colores de fondo y texto de alto contraste, toque la flecha arriba o la flecha abajo para desplazarse por la lista de combinaciones de colores.
3. Los modos de alto contraste 2, 3 y 4 pueden desactivarse seleccionando el símbolo "X".
4. Toque la "barra Atrás" para volver al menú Configuración.

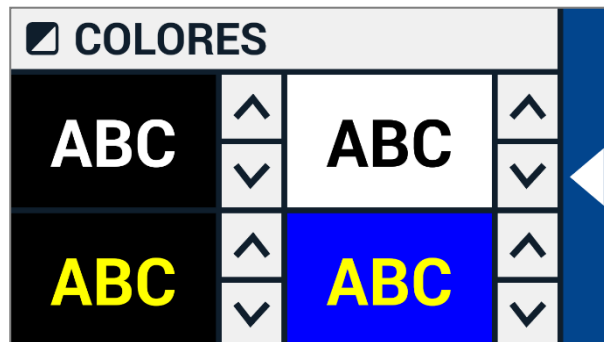



Vista (solo Compact 6 HD Speech)

En el menú configuración, toque el botón "Vista" para configurar la apariencia del texto capturado cuando trabaje con la función de Texto a voz. Para configurar la apariencia de todo el texto, pulse el botón Modo para conmutar entre los distintos modos de vista: original, Línea y Columna.

Para configurar la apariencia de la palabra que se está leyendo, pulse el botón Resaltado para conmutar entre los distintos modos de resaltado: Rectángulo y Subrayado.

Cuando trabaje con la función de texto a voz, toque el botón Modo en la barra de botones para ver el texto capturado en el modo de visualización que ha seleccionado y para conmutar entre los colores de alto contraste configurados.

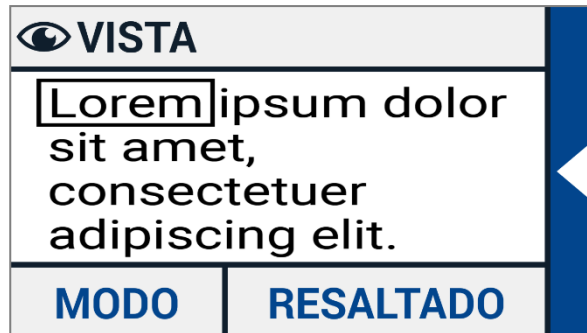

Miracast: conexión inalámbrica con un monitor o televisor

Miracast es un protocolo de conexión inalámbrica con un monitor. Podría describirse como "HDMI sobre

Wi-Fi", por lo que sustituiría el cable de conexión entre Compact 6 HD y el monitor o televisor. Pero, para que sea posible utilizar la función Miracast de Compact 6 HD, es necesario que el monitor o televisor también la incluya. Consulte el manual y la documentación de su monitor o televisor para comprobar si este trabaja con el protocolo Miracast.

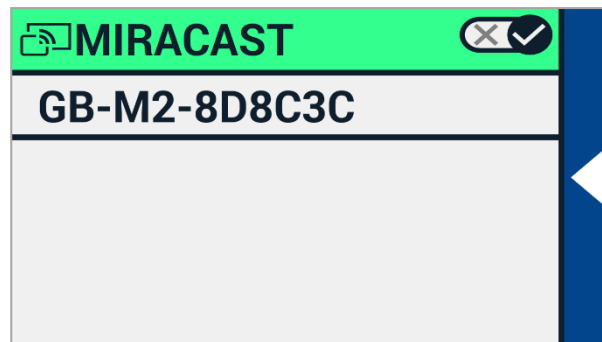

Para conectar Compact 6 HD a un monitor o televisor vía Miracast, toque el botón “Miracast” y active Miracast. Se mostrará la lista de los dispositivos disponibles. Haga clic en un dispositivo para conectar. La conexión podría tardar hasta un minuto en establecerse. Vuelva a hacer un toque en el dispositivo para desconectar. Cuando se establece una conexión vía Miracast, tanto el audio como el vídeo se envían al monitor o televisor. Para que la calidad de la conexión sea óptima, Compact 6 HD debe estar a una distancia de un metro del monitor o televisor. Dependiendo de la conexión, podría apreciarse un pequeño retardo en el vídeo y/o audio.



Bluetooth (solo Compact 6 HD Speech)

para conectar un altavoz o unos auriculares Bluetooth, toque el botón "Bluetooth" y active el Bluetooth.

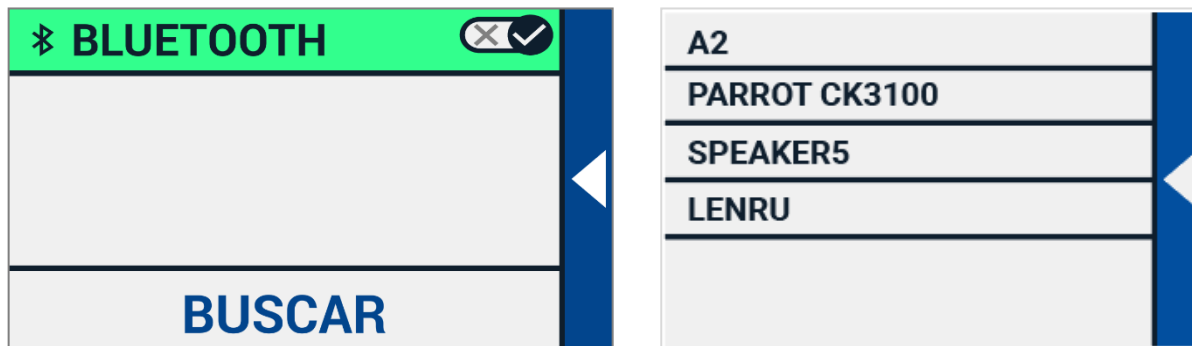

Se mostrará la lista de los dispositivos vinculados.

Si no hay altavoces ni auriculares vinculados, toque el botón "Buscar" para que el equipo busque los dispositivos disponibles. Antes de iniciar la búsqueda, asegúrese de que el altavoz o los auriculares están encendidos y en modo visible. Consulte la documentación del altavoz o los auriculares para averiguar cómo poner el dispositivo en modo visible. Para vincular el altavoz o los auriculares, haga un toque en el nombre del dispositivo e introduzca el código pin si es necesario. Consulte el código pin del dispositivo en el manual correspondiente.

Una vez que el dispositivo esté vinculado, para conectarlo, haga un toque en el dispositivo. se le preguntará si desea conectar o ignorar el dispositivo. Toque el botón "Conectar" para establecer la conexión.

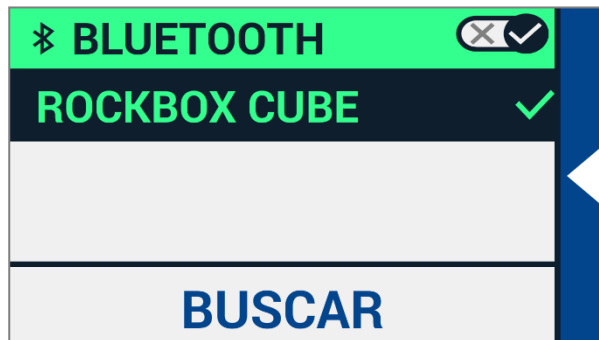
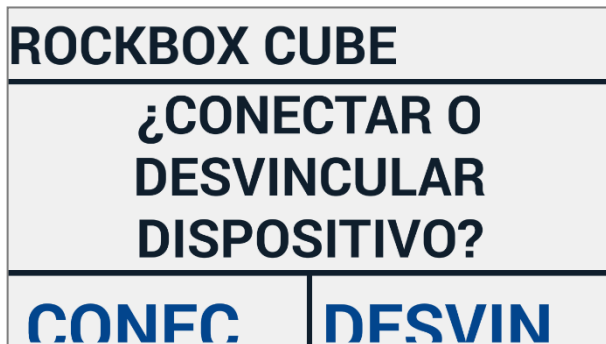

Para indicar que un dispositivo está conectado, éste presentará una marca de verificación y se mostrará de color azul.

Para desvincular / ignorar un dispositivo, toque el botón "Desvincular". El dispositivo se eliminará de la lista de dispositivos vinculados.

Nota: Solo es posible trabajar con auriculares y altavoces Bluetooth versión 4.0 o superior

Línea

Este elemento de menú permite cambiar la posición de la línea guía seleccionando una de las seis posiciones disponibles: horizontal arriba, horizontal centro, horizontal abajo, vertical izquierda, vertical centro y vertical derecha. De forma predeterminada, la línea guía está en horizontal y se sitúa en el centro de la pantalla.

Botones

Este elemento de menú permite situar la barra de botones en dos posiciones diferentes: abajo o lateral. Cada usuario puede situar la barra de botones donde le resulte más cómodo, en la parte inferior o en el lateral de la pantalla. La opción predeterminada es "Abajo".

Tenga en cuenta que la posición puede variar en función del accesorio con el que se trabaje.

Tema

Este elemento de menú permite seleccionar un tema claro u oscuro para los botones y menús.



Columnas (solo Compact 6 HD Speech)

Este elemento de menú permite activar si se desea que Compact 6 HD Speech lea únicamente las columnas completas o también las incompletas. De forma predeterminada está seleccionada la opción Leer solo columnas completas. Tenga en cuenta que si decide que el dispositivo lea también las columnas incompletas, pueden aparecer

incoherencias en el texto, ya que se leerán fragmentos en los que no se han capturado todos los caracteres.

Luces

Este elemento de menú permite activar o desactivar las luces en los modos Ampliación y Vista general. Las luces de Ampliación se encuentran situadas a izquierda y derecha de la cámara de ampliación. De forma predeterminada, las luces de lectura están activadas para obtener una imagen de calidad óptima.

La luz de Vista general se encuentra junto a la cámara de vista general. De forma predeterminada la luz de vista general está desactivada.

Sonido

Este elemento de menú permite silenciar la respuesta de voz y activar o desactivar los avisos de vibración del equipo. de forma predeterminada, el sonido y la vibración están activados.

Standby

El tiempo de standby define el tiempo tras el cual Compact 6 HD entrará en modo suspensión para ahorrar energía. El modo suspensión se desactivará cuando se pulse un botón. De forma predeterminada, el tiempo de espera es de 4 minutos sin que se pulse ningún botón o Compact 6 HD detecte ningún movimiento.

Idioma (solo Compact 6 HD)

Este elemento de menú permite seleccionar el idioma de Compact 6 HD. Toque para seleccionar el idioma del menú.

Restaurar

Toque este elemento de menú si desea restaurar la configuración predeterminada. Verá un mensaje de confirmación. Para restaurar la configuración, seleccione "Sí". Para cancelar, seleccione "No".

Apéndice A: Información técnica

Ampliación	<0.5X - > 21X
Modos de vista	Modo foto a todo color Alto contraste, blanco sobre negro Alto contraste, negro sobre blanco Alto contraste combinación de colores 1 Alto contraste combinación de colores 2
Enfoque	Enfoque automático
Ratio de alto contraste	700:1
Pantalla de alto brillo	350 cd/m2
Pantalla	5,94" TFT
Resolución de pantalla	1280 x 720
Dimensiones	183 x 95 x 14 mm / 7,2 x 3,7 x 0,55 pulgadas
Peso de Compact 6 HD	270 gramos / 9,5 onzas
Peso de soporte de lectura	110 gramos / 3,0 onzas
Batería	3 horas de uso continuo 2 horas de tiempo de carga
Batería de polímero de litio	recargable, 3,7V 2600mAH
Tipo de alimentador	Intertek, MX15Z-0502500VU
Potencia de entrada del alimentador	100-240V, 50-60Hz, 0,4A
Potencia de salida del equipo	DC5V-2.5A

Condiciones de funcionamiento

Temperatura	+10°C a 35°C / 50°F a 95°F
Humedad	< 70%, sin condensación
Altitudes	hasta 3000 m (9842 pies)
Presión	700 – 1060 hPa

Condiciones de almacenamiento y transporte

Temperatura	+10-C a 40-C / 50-F a 40,00-C
Humedad	< 95%, sin condensación
Altitudes	hasta 12.192 m (4000 pies)
Presión	186 – 1060 hPa

Apéndice B: Seguridad

Uso previsto:

Compact 6 HD puede utilizarse en entornos hospitalarios para uso general tal como la revisión de registros médicos. Compact 6 HD no puede emplearse en intervenciones quirúrgicas en combinación con sistemas de asistencia vital.

Advertencia: Las imágenes obtenidas con este dispositivo no deben utilizarse como base de diagnósticos que impliquen decisiones críticas.

- No exponga Compact 6 HD a calor excesivo o luz solar directa para evitar riesgo de fuego.
- No extraiga ninguna pieza de Compact 6 HD. Póngase en contacto con el distribuidor de Optelec en su zona.
- para evitar riesgo de fallo eléctrico, mantenga Compact 6 HD lejos de fluidos y productos químicos.
- Maneje Compact 6 HD con cuidado. Un trato poco delicado puede dañar los componentes internos.
- No utilice Compact 6 HD cerca de dispositivos médicos no protegidos.
- No trate de abrir el compartimento de la batería ni de extraer la batería.
- Póngase en contacto con su proveedor si necesita una reparación del equipo. No desmonte el equipo ya que esta acción invalidaría la garantía.
- Desenchufe y apague el equipo antes de limpiarlo. Utilice una bayeta seca para secar el exterior. No utilice productos de limpieza ni materiales abrasivos; éstos podrían dañar el equipo.

Si hace uso de Compact 6 HD en condiciones distintas a las descritas en este manual, se invalidará la garantía.

Apéndice C: Condiciones de la garantía

A partir de la fecha de entrega, Optelec garantiza que Compact 6 HD no presentará defectos materiales ni de calidad.

La garantía no es transferible y no se aplica a grupos o a múltiples usuarios. Compact 6 HD está diseñado para uso individual en el hogar o en los desplazamientos de la vida diaria. Optelec se reserva el derecho de reparar o reemplazar cualquier unidad de Compact 6 HD ya adquirida por otro producto similar o mejorado.

Ni Optelec ni sus distribuidores serán responsables, en ningún caso, de daños indirectos o resultantes de cualquier acción. La compensación del usuario original se limita a la sustitución de Compact 6 HD. Esta garantía es válida únicamente si se ejerce en el país de compra y con los sellos intactos. Para otras reclamaciones o servicios durante o tras el período de garantía, deberá ponerse en contacto con el distribuidor de Optelec en su zona.

Optelec no se hace responsable de cualquier uso que se haga de este dispositivo que no se haya descrito en este manual. Si hace uso de Compact 6 HD en condiciones distintas a las descritas en este manual, se invalidará la garantía.

La toma de tierra será totalmente fiable únicamente cuando Compact 6 HD se conecte a un enchufe con la certificación correspondiente.

Advertencia – No efectúe modificaciones en este equipo sin la autorización del fabricante.

Advertencia – Para evitar posibles descargas eléctricas, este equipo debe conectarse exclusivamente a enchufes con toma de tierra.

Precaución: El alimentador que se proporciona con Compact 6 HD es parte del producto.



Advertencia, consulte LA DOCUMENTACIÓN QUE SE ADJUNTA.



Siga las instrucciones de funcionamiento o consulte las instrucciones de uso.



STAND-BY.



Corriente directa.

Certificación RoHS

Este producto cumple con la Directiva 2011/65/EU del Parlamento y Consejo europeos de 03 de Enero de 2013 sobre la restricción del uso de ciertas sustancias peligrosas de aparatos eléctricos y electrónicos (RoHS) y sus enmiendas.

Aviso de la Unión Europea

Los productos con el logotipo CE cumplen con la directiva EMC (2014/30/EU) y con la Directiva de bajo voltaje (2014/35/EU) publicadas por la Comisión de la Unión Europea.

ADVERTENCIA: El uso de accesorios, transductores y cables, con excepción de los proporcionados por el fabricante de Compact 6 HD como piezas de repuesto, puede producir un aumento de las emisiones o una pérdida de inmunidad del equipo.



Este dispositivo lleva los indicadores de aprobación de la CE y la FCC.

Declaración de conformidad con la FCC:

Tras realizar las pruebas pertinentes, se ha determinado que este equipo cumple los límites establecidos para los dispositivos digitales de la Clase B, a tenor de lo estipulado en la Parte 15 de las normas de la FCC. Dichos límites se han diseñado para garantizar una mayor protección frente a las interferencias dañinas en una instalación residencial. Este equipo genera, utiliza y puede emitir energía de radiofrecuencia y, si no se ha instalado y utilizado de conformidad con las instrucciones del fabricante, puede provocar interferencias dañinas en las comunicaciones de radio. Sin embargo, no se puede garantizar que no se produzcan interferencias en una instalación concreta. Si este equipo las provoca en la recepción de radio y televisión, lo que se puede comprobar encendiendo y apagando el equipo, se insta al usuario a que intente corregirla mediante una o varias de las siguientes medidas:

- Cambie la orientación o bien la ubicación de la antena receptora.
- Aumente la separación entre el equipo y el receptor.
- Conecte el equipo a una toma de corriente de un circuito distinto a aquel en que se encuentre conectado el receptor.
- Consulte con el fabricante o con un técnico especializado en radio o TV para obtener ayuda.

ADVERTENCIA: Los cambios o modificaciones no aprobados por el fabricante invalidarán la autorización para trabajar con el equipo.

Este dispositivo cumple la sección a5 de las Normas FCC. Deben cumplirse las dos condiciones siguientes:

- (1) Este dispositivo no podrá causar interferencias dañinas, y
- (2) Este dispositivo debe aceptar cualquier interferencia recibida, incluidas las interferencias que puedan causar un funcionamiento no deseado.

ADVERTENCIA: Existe riesgo de explosión si la batería se cambia por una batería de otro tipo. Elimine las baterías usadas según las normativas de eliminación y de reciclaje de su país o región.

Compact 6 HD Compact 6 HD Speech

Bedienungsanleitung

Version 3.1

© 2019 Optelec, Deutschland

Alle Rechte vorbehalten



Optelec
P.O. Box 399
2990 AJ Barendrecht
The Netherlands

Phone: +31 (0)88 678 34 44
E-mail: info@optelec.nl
Internet: www.optelec.com

WEEE Richtlinie

Die WEEE-Richtlinie (Waste Electrical and Electronic Equipment; deutsch: (Elektro- und Elektronikgeräte-Abfall) ist die EG-Richtlinie 2012/19/EU zur Reduktion der zunehmenden Menge an Elektronikschrott aus nicht mehr benutzten Elektro- und Elektronikgeräten. Die EU-Richtlinie ist am 15. Februar 2014 in Kraft getreten.

Oberstes Ziel dieser Richtlinie ist das Vermeiden, Verringern sowie umweltverträgliche Entsorgen der zunehmenden Mengen an Elektro- und Elektronikschrott



Das WEEE Zeichen (links gezeigt) auf dem Produkt oder der Verpackung gibt an, dass dieses Produkt nicht mit dem üblichen Haushaltsmüll entsorgt werden darf. Sie sind dafür verantwortlich, Ihren Elektroabfall über eine speziell dafür geeignete Sammelstelle für Wiederverwertung zu entsorgen. Getrennte Sammlung und sachgerechte Behandlung in einer Verwertungsanlage hilft uns, die Rohstoffe zu erhalten. Außerdem hilft die richtige Wiederverwertung durch das WEEE System, die menschliche Gesundheit sicherzustellen. Für mehr Informationen über das Wiederverwertungssystem für elektronische und elektrische Geräte über Sammelstellen wenden Sie sich bitte an Ihre örtliche Stadt oder Gemeindeverwaltung, den Haushalt-Abfallbeseitigung-Dienst oder Ihren Händler, von dem Sie das Gerät kauften.

Beachten Sie bitte, dass in der Bundesrepublik Deutschland die Elektrogeräteentsorgung durch das Elektro- und Elektronikgerätegesetz – ElektroG – geregelt ist.

1. Einführung

Herzlichen Glückwunsch zur Wahl des Compact 6 HD oder des Compact 6 HD Speech!

Optelecs einzigartige, elektronische Video-Lupe im Taschenformat mit 6-Zoll-Touchscreen-Bildschirm ermöglicht Ihnen, gedruckte Texte und Bilder in hoher Auflösung, in HD-Qualität, in Echtfarben oder in einem der hohen Kontrast-Modi anzusehen. Mit seinem 6-Zoll-Bildschirm, zwei Kameras, anpassbarer Touchscreen-Oberfläche und einzigartigem Zubehör können Sie Ihren Compact 6 HD auf Ihre persönlichen Anforderungen einrichten.

Wenn Sie Fragen oder Anregungen zur Verwendung dieses Produkts haben, kontaktieren Sie bitte Ihren Händler oder die Optelec GmbH. Die Kontaktdaten finden Sie auf der letzten Seite dieses Handbuchs. Ihre Fragen und Anregungen nehmen wir gerne entgegen. Wir wünschen Ihnen viel Freude mit Ihrem Compact 6 HD!

Über dieses Handbuch

Hier bei Optelec entwickeln wir unsere Produkte und deren Funktionen permanent weiter. Aus diesem Grund besteht die Möglichkeit, dass dieses Handbuch nicht die aktuellste Ausgabe ist. Bitte laden Sie sich bei Bedarf eine aktuellere Ausgabe dieses Handbuchs von www.optelec.com und dort aus dem Supportbereich herunter.

Dieses Handbuch wird Sie mit den Eigenschaften und den grundlegenden Funktionen des Compact 6 HD und des Compact 6 HD Speech vertraut machen. Bitte lesen Sie diese Anleitung sorgfältig durch, bevor Sie Ihr Gerät benutzen. Sofern nicht anders angegeben, gelten alle Referenzen zum Compact 6 HD auch für den Compact 6 HD Speech. Funktionalitäten, die sich nur auf den Compact 6 HD Speech beziehen, sind mit diesem Sprachlogo gekennzeichnet.



Sprachlogo

Was gehört zum Lieferumfang?

Das finden Sie in der Verpackung des Compact 6 HD:

- Die Compact 6 HD oder Compact 6 HD Speech Videolupe mit Leseständer
- Eine Schutztasche
- Einen Trageriemen
- Ein Netzteil mit USB-C-Kabel
- Vier Netzteil-Primäradapter unterschiedlicher Länder (EU, US, UK und AU).
- Ein USB zu 3.5mm Klinkenbuchse-Kopfhöreradapterkabel
- Ein Reinigungstuch für den Bildschirm
- Diese Bedienungsanleitung

Sollte einer dieser Artikel fehlen, kontaktieren Sie bitte Ihren Händler.

2. Erste Schritte

Der Compact 6 HD ist korrekt vor Ihnen platziert, wenn der Bildschirm nach oben zeigt und sich die weiße Schnappschusstaste sowie der orangene Ein- und Ausschalter in den oberen Ecken des Bildschirms befinden.



Benutzen des Compact 6 HD mit Leseständer

Der Compact 6 HD wird mit einem Leseständer ausgeliefert. Verwendet man den Compact 6 HD mit diesem Leseständer, kann man das Gerät mit aufgestelltem oder geschlossenem Leseständer betreiben.



Compact 6 HD geöffnet



Compact 6 HD geschlossen

In der **aufgestellten** Position befindet sich der Bildschirm in einem für das Lesen ergonomischen Winkel und die Lesekamera wird aktiviert. Der aufgestellte Bildschirm ermöglicht Ihnen das Lesen von längeren Texten. Das Displaytastenfeld hat einen dunkelblauen Hintergrund.

In der **geschlossenen** Position wird die Objektkamera verwendet. Halten Sie das Gerät in Ihrer Hand und zeigen Sie mit der Kamera (befindet sich auf der Rückseite des Geräts) auf das Objekt oder den Text, den Sie sich ansehen oder lesen möchten. Die geschlossene Position eignet sich besonders für schnelles Scannen und Ansehen von Objekten und Dokumenten.

Um den Compact 6 HD in den Leseständer einzusetzen, befolgen Sie diese Schritte:

1. Legen Sie den Compact 6 HD an den unteren Rand des Leseständers an.
2. Drücken Sie dann den Compact 6 HD in den Leseständer, bis er einrastet.
3. Der Compact 6 HD ist jetzt im Leseständer verriegelt.

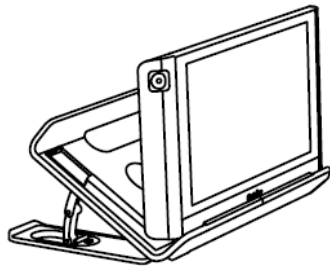

Schritt 1

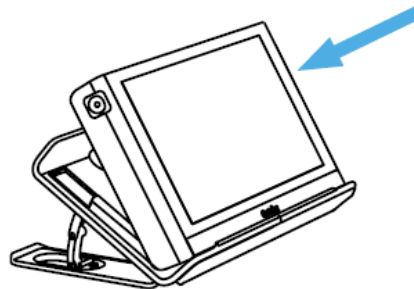

Schritt 2

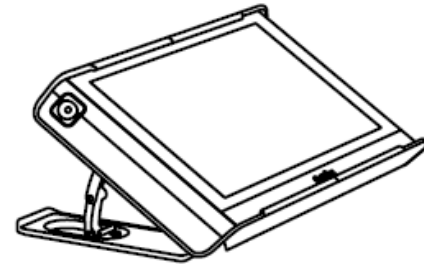

Schritt 3

Um den Compact 6 HD aus dem Leseständer herauszunehmen, befolgen Sie diese Schritte:

1. Öffnen Sie den Leseständer.
2. Legen Sie 2 Finger in die Vertiefungen auf der Rückseite.
3. Drücken Sie vorsichtig, um den Compact 6 HD aus dem Leseständer zu lösen.

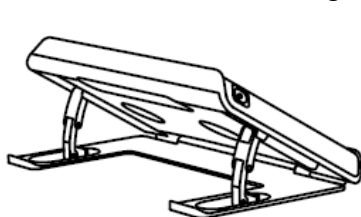

Schritt 1

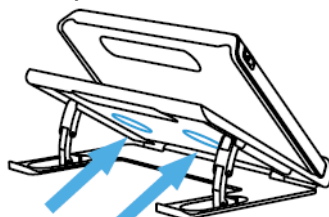

Schritt 2

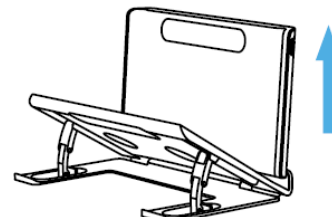

Schritt 3

Um den Leseständer zu **öffnen**, befolgen Sie diese Schritte:

1. Platzieren Sie den Compact 6 HD vor sich so, dass der Bildschirm nach oben zeigt und sich die weiße Schnappschusstaste sowie der orangene Ein- und Ausschalter in den oberen Ecken des Bildschirms befinden.
2. Öffnen Sie den Leseständer und der Compact 6 HD schaltet sich ein.

Um den Leseständer zu **schließen**, befolgen Sie diese Schritte:

1. Platzieren Sie den Compact 6 HD vor sich so, dass der Bildschirm nach oben zeigt und sich die weiße Schnappschusstaste sowie der orangene Ein- und Ausschalter in den oberen Ecken des Bildschirms befinden.
2. Drücken Sie den Compact 6 HD vorsichtig herunter, um den Leseständer zu schließen.

Reinigung der Kameralinsen

Für ein einwandfreies Bild empfehlen wir, sicherzustellen, dass das Fenster mit den Kameralinsen und den LED-Lichtern sauber bleibt. Durch eine verschmutzte Kameralinse können unscharfe Bilder entstehen und der Autofokus für die Entfernungseinstellung wird möglicherweise nicht richtig ausführt. Zur Reinigung der Kamerafenster benutzen Sie das mitgelieferte Reinigungstuch oder ein anderes weiches und flusenfreies Reinigungstuch.

Hinweis: Verwenden Sie zur Reinigung der Kamerafenster kein Wasser oder Reinigungsmittel.



Tastenbelegung

Der Compact 6 HD verfügt über folgende Tasten:

Ein/Aus Taste



Ein kurzes Drücken der orangenen Taste, die Sie oben links finden, schaltet den Compact 6 HD in den Schlafmodus oder aktiviert das Gerät wieder. Ein Drücken dieser Taste von 3-Sekunden schaltet das Gerät aus oder wieder ein.

Schnappschuss Taste



Die Schnappschuss-Taste, Sie finden diese oberhalb des Bildschirms auf der rechten Seite, ermöglicht das Aufnehmen eines temporären Bildes von einem entfernten Text oder Bild, so dass Sie dieses dann aus der Nähe vergrößert betrachten können. Wenn Sie ein Compact 6 HD Speech besitzen, dann extrahiert der Compact 6 HD den Text aus dem Schnappschuss und liest diesen vor.

USB Anschluss



Der weiße USB Anschluss befindet sich an der rechten Seite in der unteren Ecke des Compact 6 HD. Das mitgelieferte USB Kabel passt in diesen USB Anschluss und in das Netzteil. Zum Aufladen des Compact 6 HD nutzen Sie bitte nur das mitgelieferte Netzteil, um den Compact 6 HD mit Strom zu versorgen und aufzuladen. Benutzen Sie das USB zu 3.5mm Klinkenbuchse-Kopfhöreradapterkabel um einen Lautsprecher oder Kopfhörer anzuschließen.

Kameras



Die Kameras des Compact 6 HD befinden sich auf der Rückseite des Geräts.

Ein- und Ausschalten

Bevor Sie den Compact 6 HD das erste Mal einschalten, muss das Gerät geladen werden. Nach dem Aufladen drücken Sie die orangene Ein/Aus-Taste auf der linken, oberen Ecke des Bildschirms für drei Sekunden. Zum Ausschalten des Compact 6 HD drücken Sie die orangene Taste erneut für 3 Sekunden. Wenn Sie den Compact 6 HD einschalten, dauert es ca. 25 Sekunden, bis ein Bild auf dem Bildschirm erscheint.

Schlafmodus und Aufwecken (Standby)

Wenn der Compact 6 HD eingeschaltet ist, dann versetzt ein kurzes Drücken der orangenen Ein/Aus-Taste das Gerät in den Schlafmodus. Ein erneuter kurzer Druck der orangenen Ein/Aus-Taste versetzt die Ausführung des Compact 6 HD in den Modus, den es vor dem Schlafmodus zuletzt ausgeführt hat. Wenn Sie den Compact 6 HD aus dem Schlafmodus holen, dann dauert es ca. 1 Sekunde, bis ein Bild auf dem Bildschirm erscheint.

Wenn sich der Compact 6 HD im Schlafmodus befindet, dann kann das Gerät auch durch das Öffnen des Compact 6 HD Leseständers aufgeweckt werden. Das Schließen des Leseständers versetzt es automatisch wieder in den Schlafmodus.

Befindet sich der Compact 6 HD im Schlafmodus, dann wird durch Drücken der Schnappschuss-Taste die Uhr angezeigt.

Die Lesekamera und die Objektkamera

Der Compact 6 HD ist mit zwei Kameras ausgestattet, einer Lesekamera und einer Objektkamera.

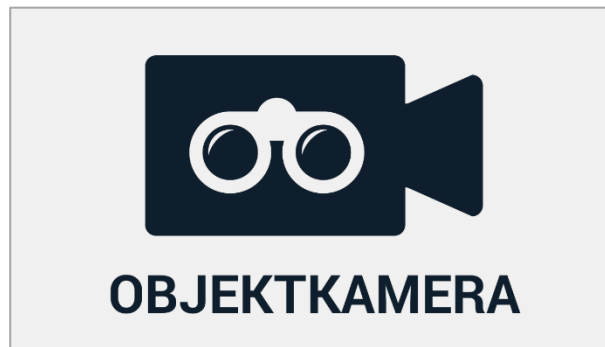
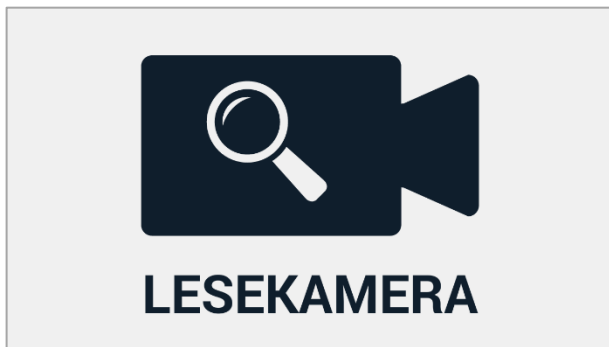

Wenn der Leseständer geöffnet wird schaltet sich der Compact 6 HD ein und wählt automatisch die Lesekamera. Wenn Sie den Compact 6 HD einschalten, ohne den Leseständer zu öffnen, wird die Objektkamera aktiviert. Die Lesekamera ist zum Lesen von Text mit dem Leseständer optimiert, während die Objektkamera für Texterkennung und zusätzlich für die Ansicht von Objekten über eine kurze Distanz optimiert wurde. Tippen Sie auf den Bildschirm und dann auf das Kamerasymbol oben am Bildschirm um zwischen den Kameras umzuschalten.

Autofokus Ein / Aus

Der Autofokus der Objektkamera kann zum Schreiben oder Anzeigen von Objekten in einer festen Entfernung ausgeschaltet werden. Tippen Sie 2 Sekunden lang auf den Bildschirm, um den Autofokus auszuschalten. Tippen Sie auf das Autofokussymbol oben am Bildschirm neben dem Kamerasymbol um den Autofokus auszuschalten.

Die Schnappschuss-Taste verwenden

Die Schnappschuss-Funktion ermöglicht Ihnen, einen Text oder ein Bild vorübergehend zu speichern.

1. Halten oder legen Sie den Compact 6 HD auf den gewünschten Text oder das Bild, welches Sie erfassen möchten.
2. Drücken Sie die Schnappschusstaste auf der oberen rechten Seite des Gerätes für die Aufnahme.
3. Halten Sie den Compact 6 HD nun näher an Ihre Augen, um den Text oder die Vorlage direkt anzuschauen.
4. Drücken Sie die Schnappschusstaste erneut, um in den bewegten Darstellungsmodus zurückzukehren. Es ist jetzt möglich, einen neuen Schnappschuss aufzunehmen.

Zum Speichern oder Löschen von Schnappschüssen, lesen Sie bitte Kapitel 7.



3. Mit dem Compact 6 HD Speech Texte erkennen und Vorlesen lassen

Wenn Sie einen Compact 6 HD Speech besitzen, dann aktiviert das Aufnehmen eines Schnappschusses mit der Objektkamera die Sprachfunktionalität. Der Compact 6 HD Speech erkennt Text in einem Bild und wird diesen Text vorlesen.

Die Sprache aktivieren

Zum Aufnehmen eines Schnappschusses und Aktivieren der Sprache:

- Positionieren Sie Text oder Textbereiche in der Kamera-Ansicht und drücken Sie die Schnappschusstaste. Stellen Sie für optimale Ergebnisse sicher, dass die Umgebungsbeleuchtung ausreichend ist, verhindern Sie Verschattungen und beschränken Sie den Text auf den Bereich des Dokuments, den Sie lesen möchten. Wenn der Text in der Ansicht zu klein erscheint, dann verliert die Erkennung die Genauigkeit und kann fehlschlagen.
- Eine Fortschrittsanzeige wird angezeigt. Der Compact 6 HD Speech startet das Vorlesen, sobald der Erkennungsvorgang abgeschlossen ist.
- Mit der Vorlese/Pause-Taste starten oder unterbrechen Sie das Vorlesen.
- Berühren und halten Sie den Finger etwas länger auf einer Textstelle um von dieser aus neu vorlesen zu lassen.
- Tippen Sie auf die Modetaste um den Text in der nächsten Lesefarbe zu sehen. Der Text wird in eine Spalte formatiert, um ihn an den Bildschirm anzupassen. In der Lesefarbenansicht werden keine Bilder angezeigt. Tippen Sie auf die Modetaste um zwischen den verschiedenen Lesefarben und dem Fotomodus umzuschalten. Im Fotomodus werden Bilder sowie der Text in Echtfarbe angezeigt.

- Sollte kein Text gefunden worden sein, dann erscheint nach antippen der Vorlesetaste die Meldung “Kein Text gefunden”.
- Um Stimmen und Landessprachen zu ändern, lesen Sie bitte Kapitel 5.

Einstellen von Lautstärke und Vorlesegeschwindigkeit

Zur Einstellung der Lautstärke oder der Vorlesegeschwindigkeit aktivieren Sie das Tastenfeld mit einer einfachen Bildschirmberührung. Tippen Sie auf das Audiosymbol um die Lautstärke- und Geschwindigkeitsregler anzuzeigen. Beide sind nur in der Schnappschussanzeige dargestellt.

Einstellen von Landessprache und Vorlesestimme

Zur Einstellung der Landessprache und Vorlesestimme im einfachen Modus berühren und halten Sie das “Wiedergabe“ Symbol und erreichen so das Sprachmenü. Zur Einstellung der Landessprache und Vorlesestimme im erweiterten Modus tippen Sie auf das “Menü“ Symbol und tippen dann auf das Symbol “Sprachmenü“. Für mehr Informationen wie man das “Sprachmenü“ benutzt lesen Sie bitte Kapitel 7.

Tabellenmodus

Der normale Vorlesemodus liest Spalten vor, ideal für Zeitungen und Zeitschriften. Möglicherweise möchten Sie jedoch gelegentlich ein Menü, eine Quittung, eine Tabelle oder einen anderen Text in einer Tabellendarstellung vorlesen lassen. Wenn Sie die Schnappschusstaste gedrückt halten, liest der Compact 6 HD Speech den gesamten von links nach rechts erfassten Text einer Zeile und wechselt dann zur nächsten Zeile. Wenn Sie den Schnappschuss beenden und einen weiteren Schnappschuss aufnehmen, wechseln Sie automatisch wieder in den normalen Vorlesemodus.

4. Aufladen des Akkus

Mit im Lieferumfang des Compact 6 HD sind ein Netzteil und vier Netzteiladapter unterschiedlicher Länder (EU, US, UK und AU). Wählen Sie den Netzteiladapter, der Ihrem Land entspricht und verbinden Sie diesen mit dem Netzteil.

Zum Aufladen des Compact 6 HD, verbinden Sie das mitgelieferte USB-Kabel mit dem Netzteil und mit dem weißen USB-Anschluss, welcher sich an der rechten Seite des Gerätes befindet. Stecken Sie das andere Ende mit dem Netzstecker in eine Steckdose.



Akku voll



Akku lädt



Akku fast leer

Das Aufladen des Compact 6 HD dauert ungefähr 2 Stunden. Ein vollgeladener Compact 6 HD kann durchschnittlich 3 Stunden in Betrieb genommen werden, abhängig von den Energie-Einstellungen. Um die eingebaute Batterie zu laden dürfen Sie aus Sicherheitsgründen nur das mitgelieferte Netzteil sowie nur das USB-Anschlusskabel des Compact 6 HD benutzen.

Akkuwarnung

Der Compact 6 HD zeigt kurz ein Symbol mit einer leeren Batterie an, um anzuzeigen, dass der Akku geladen werden muss. Sobald dieses auftritt, stellen Sie bitte sicher, dass Sie ihr Gerät schnellstmöglich aufladen. Ist der Akku leer, so schaltet sich das Gerät automatisch aus.

Lässt sich Ihr Gerät nicht einschalten, stellen Sie bitte sicher, dass der Akku geladen ist.

Standby

Der Compact 6 HD geht automatisch in den Standby-Modus, wenn keine Taste gedrückt oder keine Bewegung festgestellt wird. Das Drücken der orangenen Ein-/Aus-Taste schaltet das Gerät wieder ein. Die Standby-Zeit kann im Compact 6 HD Menü geändert oder deaktiviert werden. Nähere Informationen zur Änderung dieser Einstellungen finden Sie im Kapitel 7.

5. Einfacher und erweiterter Modus

Beim ersten Einschalten des Gerätes wird der „Einfache Modus“ verwendet. Um zwischen dem einfachen und dem erweiterten Modus umzuschalten berühren und halten Sie das Modussymbol und tippen dann auf “Einfach“ oder “Erweitert“.

Im einfachen Modus haben Sie Zugriff auf die wichtigsten Funktionen

- Einstellung der Vergrößerung
- Auswahl eines Anzeigemodus
- Schnappschuss machen
- Wenn Sie eine Compact 6 HD Speech besitzen,
 - Der Text des Schnappschusses wird vorgelesen.
 - Die Lesegeschwindigkeit und die Lautstärke können eingestellt werden.
- Umschalten zwischen Lese- und Objektkamera

Im erweiterten Modus haben Sie dieselben Funktionen wie im einfachen Modus sowie einige zusätzliche Funktionen:

- Zeit und Datum
- Zugang zum Menü mit den Optionen zu
 - Speichern und öffnen von Schnappschüssen
 - Ändern der Landessprache sowie der Vorlesestimme
 - Lesefarben ändern

- Leselinie aktivieren
- Bluetooth-Audio und Miracast
- Andere erweiterte Einstellungen

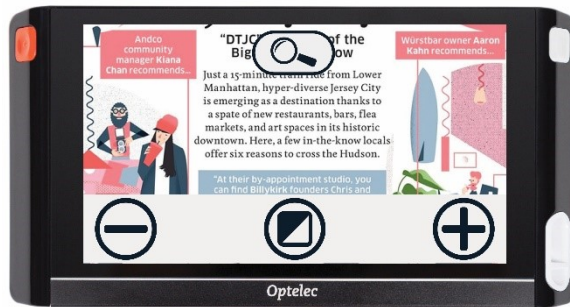

Einfacher Modus



Erweiterter Modus

6. Einfacher Modus

Einstellen der Vergrößerung

Um die Vergrößerungseinstellung zu ändern, tippen Sie einfach auf den Bildschirm. Ein Displaytastenfeld wird am unteren Rand des Bildschirms oder am rechten Rand des Bildschirms angezeigt, abhängig davon, welche Position für das Displaytastenfeld ausgewählt wurde. Die Position des Displaytastenfelds kann im Menü ausgewählt werden. Lesen Sie im Kapitel 5 weitere Informationen zum Ändern der Displaytastenfeld-Position. Tippen Sie im Displaytastenfeld auf die “+” -Taste, um die Vergrößerung zu erhöhen, oder die “-“ -Taste, um sie zu verringern. Verwenden Sie alternativ die Zweifinger-Geste (Spreizen; Zusammenziehen) um die Vergrößerung zu ändern. Tippen Sie auf den Bildschirm, um das Displaytastenfeld wieder auszublenden. Das Displaytastenfeld wird automatisch ausgeblendet, wenn der Bildschirm 10 Sekunden lang nicht berührt wurde.

Auswahl des Darstellungsmodus

Das Tippen auf die Modus-Taste in der Mitte des Displaytastenfelds ermöglicht die Auswahl einer der nachfolgend beschriebenen Darstellungsmodi:

- **Foto-Modus:** Darstellung der Texte und Fotos mit Echtfarben
- **Negativ-Modus:** Lesen mit hohem Kontrast, weiß auf schwarz
- **Positiv-Modus:** Lesen mit hohem Kontrast, schwarz auf weiß
- Hoher Kontrast **Farbkombination 1**
- Hoher Kontrast **Farbkombination 2**

7. Erweiterter Modus

Zeit und Datum

Tippen Sie auf den Bildschirm und dann auf das Symbol der Uhr in der rechten Seite des Bildschirms. Benutzen Sie die Leiste mit dem Rückwärtspfeil um das Menü für Zeit und Datum wieder zu verlassen.

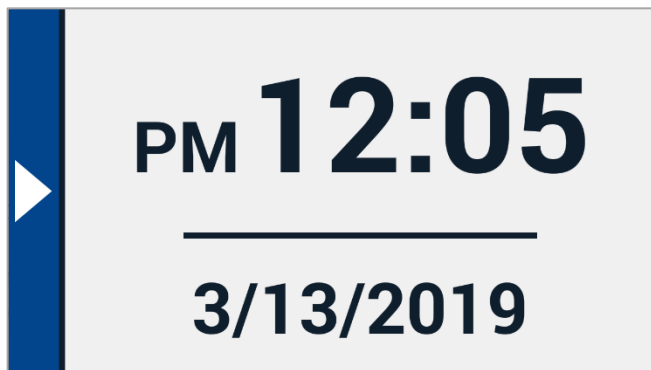

Um Zeit und Datum einzustellen tippen Sie auf die Zeit oder Datum. Um die Werte zu ändern tippen Sie auf die gewünschten Einstellfelder mit den Pfeilen hoch und runter. Benutzen Sie Leiste mit dem Rückwärtspfeil um das Menü für Zeit und Datum wieder zu verlassen.

Menü

Um das Menü zu öffnen, tippen Sie auf den Bildschirm und dann auf das Symbol "Menü" auf der linken Seite des Bildschirms. Das Hauptmenü wird geöffnet. Um das Menü zu schließen, tippen Sie auf die Leiste mit dem Rückwärtspfeil.

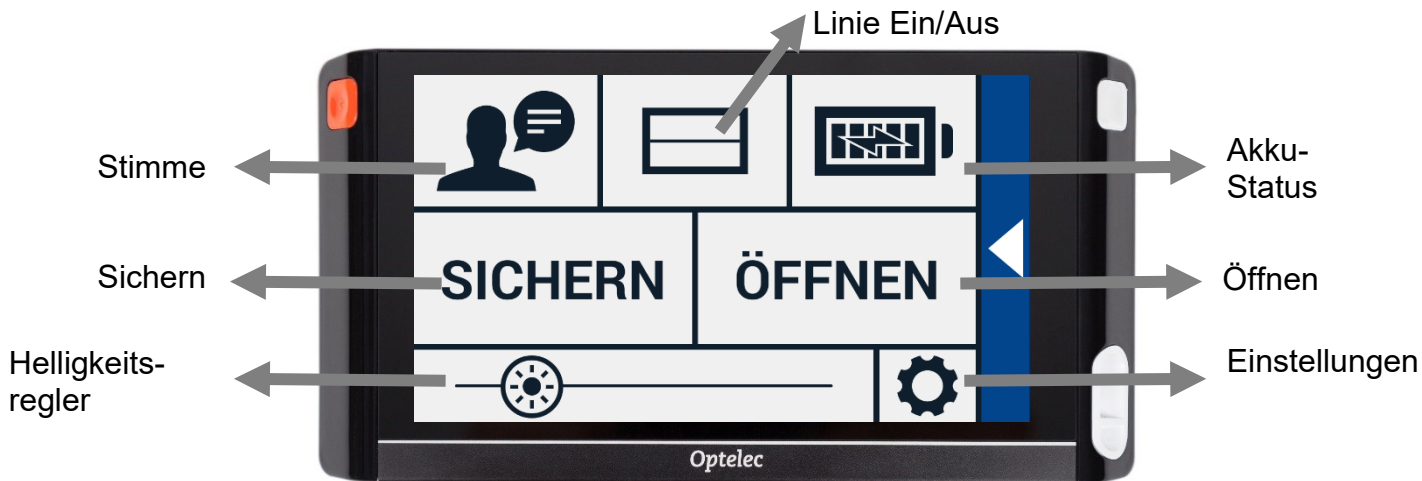

Die genauen Elemente im Menü hängen davon ab, ob Sie einen Compact 6 HD oder 6 HD Speech besitzen. Um eine Schaltfläche zu aktivieren, tippen Sie einmal darauf. Durch Aktivieren einer Schaltfläche wird eine neue Menüdarstellung oder eine neue Liste angezeigt. Um zum Hauptmenü zurückzukehren, tippen Sie auf die Leiste mit dem Rückwärtspfeil. Berühren Sie den Schieberegler und lassen Sie den Finger darauf damit Sie ihn nach rechts oder links schieben können.

Das Hauptmenü enthält die folgenden Untermenüs:

- Stimme (nur bei Compact 6 HD Speech)
- Linie Ein/Aus
- Akkuanzeige
- Speichern
- Öffnen
- Helligkeitsregler
- Einstellungen



Stimmen und Landessprachen (nur Compact 6 HD Speech)

Um eine Stimme, eine Landessprache und eine Menülandessprache auszuwählen, oder um Stimmen oder Landessprachen hinzuzufügen oder zu entfernen, tippen Sie auf die "Stimme"-Taste.

Auswählen einer Stimme, Landessprache und Menülandessprache

Anhand dieses Menüpunktes können Sie eine Vorlesestimme und Landessprache auswählen. Um eine andere Vorlesestimme auszuwählen, tippen Sie auf die Schaltfläche "Stimme" in der linken oberen Ecke des Hauptmenüs, um eine Liste der vorinstallierten Stimmen zu öffnen. Jede Stimme steht auch für eine Landessprache. Tippen Sie auf eine Stimme, um die Stimme auszuwählen. Wenn ein Stimmenwechsel auch gleichzeitig die Landessprache ändert, wird das Menü automatisch an die gleiche Landessprache angepasst.

Eine Stimme oder Landessprache hinzufügen oder entfernen

Um eine Stimme oder Landessprache hinzuzufügen oder zu entfernen, tippen Sie auf die Schaltfläche "Stimme" in der linken oberen Ecke des Hauptmenüs. In der Liste der vorinstallierten Stimmen tippen Sie auf die Schaltfläche "Hinzu/Entfernen". Um eine Vorlesestimme hinzuzufügen oder zu entfernen, wählen Sie die Landessprache in der Liste, indem Sie auf "Sprache" tippen. Hierdurch wird eine Liste der verfügbaren Stimmen für die ausgewählte Landessprache angezeigt. Um eine Vorlesestimme zu aktivieren, wählen Sie diese in der Liste durch Antippen aus. Ein Häkchen am Anfang der Stimme zeigt Ihnen die Aktivierung an. Erst wenn die Stimme aktiviert ist, ist sie unter dem Menüpunkt "Stimme" im Hauptmenü verfügbar. Wird die Stimme deaktiviert, so wird sie aus den verfügbaren Stimmen herausgenommen. Die Landessprachen der aktivierten Stimmen werden in der Liste mit einem Häkchen zuerst angezeigt.

Einstellung der Landessprache und der Stimme im einfachen Modus

Im "einfachen" Modus können Sie nicht auf dieses Menü zugreifen. Um die Landessprache oder die Stimme im einfachen Modus einzustellen, halten Sie den Finger auf das Wiedergabesymbol, um direkt zum Menü zu gelangen, und führen Sie die oben beschriebenen Schritte aus.

Linie Ein/Aus

Der Compact 6 HD kann eine Leselinie von links nach rechts anzeigen.

Um die Leselinie zu aktivieren, tippen Sie auf das Symbol "Linie". Tippen Sie erneut auf das Symbol um die Leselinie wieder auszublenden.

Akku-Status

Der Akku-Status wird in der rechten oberen Ecke des Bildschirms angezeigt. Wenn Sie das Batterie-Symbol antippen, dann erscheint ein neuer Bildschirm, der ein vergrößertes Batteriesymbol mit dem Akku-Status anzeigt, eine "Info"-Taste und eine "Pfeil nach links"-Taste, um zum Hauptmenü zurückzukehren. Das Blitz-Symbol zeigt an, dass der Akku geladen wird.

Info

Tippen Sie auf die "Info"-Taste im Akku-Bildschirm, um die Anwendungsversion zu sehen.

Sichern

Um einen Schnappschuss zu speichern, öffnen Sie das Menü und tippen Sie auf die "Sichern"-Taste.

- Nehmen Sie über die Schnappschusstaste einen Schnappschuss auf
- Öffnen Sie das Menü
- Tippen Sie auf die "Sichern"-Taste und speichern Sie dadurch den Schnappschuss
- Das Menü wird geschlossen und der Schnappschuss wird angezeigt.

Wenn kein Schnappschuss zum Speichern vorhanden ist, oder der Schnappschuss bereits gespeichert wurde, dann ist die "Sichern"-Taste nicht sichtbar.

Öffnen

Um einen Schnappschuss zu öffnen, öffnen Sie das Menü und tippen Sie auf die "Öffnen"-Taste. Eine Liste mit Miniaturansichten der gespeicherten Schnappschüsse wird angezeigt, wobei der zuletzt gespeicherte Schnappschuss als erstes angezeigt wird. Gibt es mehr Schnappschüsse, als auf den Bildschirm passen, dann können Sie sich durch hoch und runter Streichen auf dem Bildschirm durch die Liste bewegen. Tippen Sie auf eine Miniaturansicht, um sie zu öffnen.



Öffnen, um gespeicherte Schnappschüsse anzusehen



Schnappschüsse löschen

Löschen

Um einen Schnappschuss zu löschen, öffnen Sie das Menü und tippen Sie auf die "Öffnen"-Taste. Im Öffnen-Bildschirm tippen Sie auf die Löschtaste. Eine Liste mit Miniaturansichten der gespeicherten Schnappschüsse wird angezeigt, wobei der zuletzt gespeicherte Schnappschuss als erstes angezeigt wird. Jeder Schnappschuss hat ein Kontrollfeld in der rechten oberen Ecke. Um einen Schnappschuss zu markieren, aktivieren Sie das Kontrollfeld. Tippen Sie auf die Löschtaste, um die markierten Schnappschüsse zu löschen. Um alle Schnappschüsse zu löschen, tippen Sie auf die Löschtaste, ohne einen Schnappschuss zu markieren. Sie werden aufgefordert, das Löschen aller Schnappschüsse zu bestätigen. Um alle Schnappschüsse zu löschen, wählen Sie "Ja". Um das Löschen aller Schnappschüsse abzubrechen, wählen Sie "Nein". Beide Displaytasten bringen Sie zurück in die Liste der Schnappschüsse. Tippen Sie auf "Pfeil nach links", um zum "Öffnen"-Bildschirm zurückzukehren. Tippen Sie erneut auf "Pfeil nach links", um zum Hauptmenü zurückzukehren.

Die Helligkeit anpassen

Nutzen Sie den Regler mit dem Sonnensymbol, um die Helligkeit des Bildschirms zu erhöhen oder zu verringern.

Einstellungen

Tippen Sie auf das Symbol "Einstellungen", um das Einstellungs Menü zu öffnen. Das Symbol "Einstellungen" ist das Symbol mit dem Zahnradsymbol unten rechts. Das Einstellungs Menü enthält folgende Schaltflächen:

- Farben
- Darstellung (nur bei Compact 6 HD Speech)
- Miracast
- Bluetooth (nur bei Compact 6 HD Speech)
- Linie
- Tastensymbole
- Design
- Spalten (nur bei Compact 6 HD Speech)
- Beleuchtung
- Sound
- Standby
- Landessprache (nur bei Compact 6 HD Speech)
- Wiederherstellen

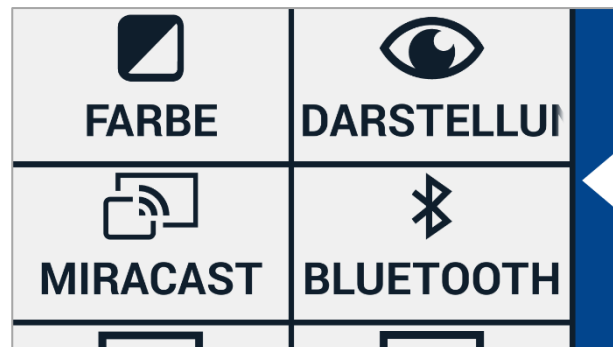

Farben

Tippen Sie im Einstellungen-Menü auf die Taste “Farben“, um die bevorzugten kontrastreichen Farben auszuwählen.

Der Compact 6 HD verfügt über vier kontrastverstärkte Lesefarbenmodi. Für jeden dieser vier Modi können verschiedene Vorder- und Hintergrundfarben ausgewählt werden. Drei dieser kontrastreichen Modi können deaktiviert werden. Mindestens ein kontrastreicher Modus ist erforderlich.

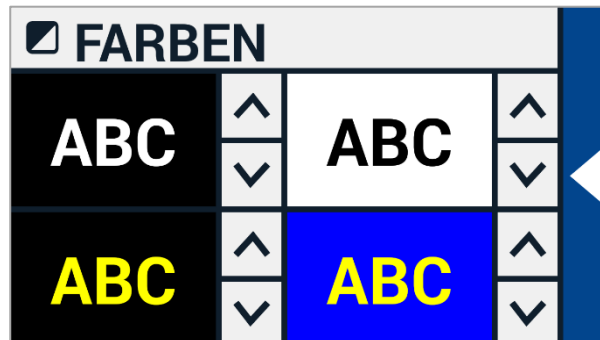

Zum Ändern der Vorder- und Hintergrundfarben:

1. Tippen Sie auf die Nummer des Lesemodus, den Sie ändern möchten. Jede Ziffer steht für einen Modus.
2. Um eine neue Lesefarbenkombination für die Vorder- und Hintergrundfarbe zu wählen, tippen Sie die Taste “Pfeil nach oben“ um sich nach oben und die Taste “Pfeil nach unten“, um sich nach unten zu bewegen.
3. Die Lesefarbenkombinationen 2, 3 und 4 können durch die Auswahl “X“ deaktiviert werden.
4. Tippen Sie auf die Taste “Pfeil nach links“, um zum Einstellungsmenü zurückzukehren.



Darstellung (nur bei Compact 6 HD Speech)

Tippen Sie im Einstellungsmenü auf die Schaltfläche „Darstellung“, um zu konfigurieren, wie der erfasste Text bei Verwendung von Text-to-Speech angezeigt werden soll.

Um zu konfigurieren, wie der gesamte erfasste Text angezeigt wird, tippen Sie auf die Schaltfläche „Modus“, um durch die verschiedenen Anzeigemodi zu blättern: „Original“, „Zeile“ und „Spalte“ um.

Um zu konfigurieren, wie das vorgelesene Wort angezeigt wird, tippen Sie auf die Schaltfläche „Hervorheben“, um durch die verschiedenen Hervorhebungsmodi zu blättern: Rahmen und Unterstrichen.

Tippen Sie bei Verwendung von Text-to-Speech in der Symbolleiste auf die Schaltfläche „Modus“, um den erfassten Text im gerade ausgewählten Anzeigemodus anzuzeigen und um die konfigurierten kontrastreichen Lesefarben durchzugehen.

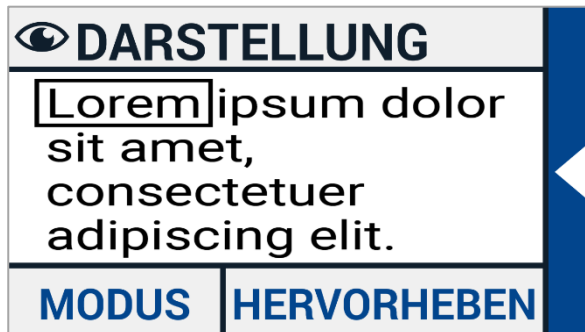

Miracast: Drahtlos mit einem Monitor oder Fernseher verbinden

Miracast ist ein Standard für eine kabellose Verbindung zu einem Monitor. Es kann als HDMI über Wi-Fi bezeichnet werden und ersetzt das Kabel von dem Compact 6 HD zu dem Monitor oder Fernseher. Um die Miracast-Funktion des Compact 6 HD nutzen zu können, muss Ihr Monitor oder

Ihr Fernseh-Gerät Miracast unterstützen. Bitte lesen Sie in Ihrer Monitor- oder Fernsehanleitung nach, ob Ihr Gerät die Miracast-Funktion unterstützt.

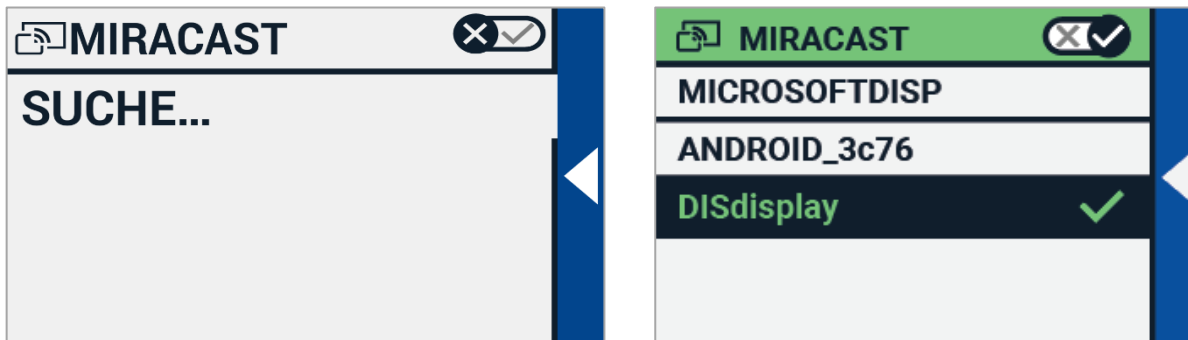

Um Ihren Compact 6 HD über Miracast an einen Monitor oder Fernseher anzuschließen, tippen Sie auf die Schaltfläche "Miracast" und schalten Miracast ein. Eine Liste mit verfügbaren Geräten wird angezeigt. Klicken Sie auf ein Gerät, um eine Verbindung herzustellen. Es kann bis zu einer Minute dauern, bis die Verbindung hergestellt ist. Tippen Sie erneut auf das Gerät um die Verbindung zu trennen. Wenn eine Miracast-Verbindung hergestellt wurde, werden Audio und Video sowohl an den Fernseher oder Monitor übertragen. Um eine gute Verbindung zu gewährleisten, darf der Compact 6 HD nur einen Meter vom Monitor oder Fernseher entfernt sein. Abhängig von der Verbindung könnte eine kurze Verzögerung des Videos und / oder des Audios bemerkt werden.



Bluetooth (nur bei Compact 6 HD Speech)

Um einen Lautsprecher oder Kopfhörer über Bluetooth zu verbinden, tippen Sie auf die Schaltfläche "Bluetooth" und schalten Sie Bluetooth ein.

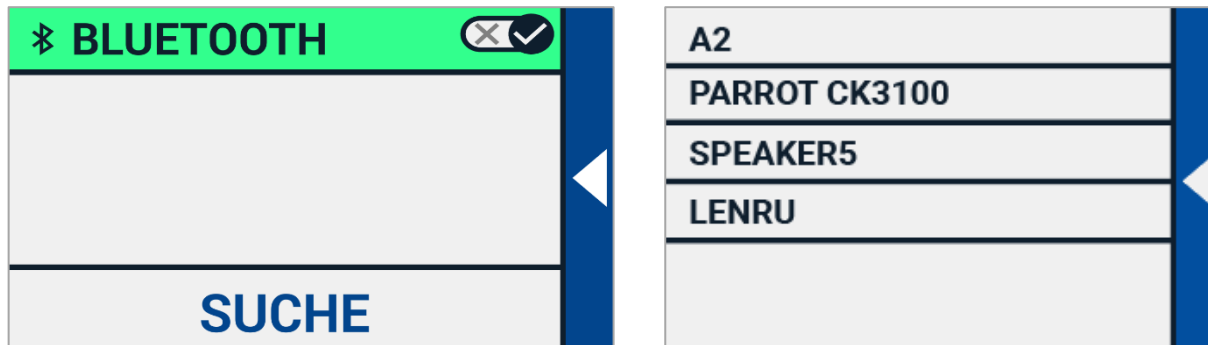

Eine Liste mit gekoppelten Geräten wird angezeigt.

Ist kein Lautsprecher oder Kopfhörer gekoppelt, tippen Sie auf die Schaltfläche "Suche", um nach verfügbaren Geräten zu suchen. Bevor Sie die Bluetooth-Suche starten, stellen Sie bitte sicher, dass der Lautsprecher oder Kopfhörer eingeschaltet und sichtbar ist. Lesen Sie die Anleitung des Lautsprechers oder Kopfhörers, um zu erfahren, wie Sie den Sichtbar-Modus aktivieren. Um den Lautsprecher oder Kopfhörer zu koppeln, tippen Sie auf den Gerätenamen und geben Sie, falls nötig, den Pin-Code ein. Lesen Sie die Anleitung des Lautsprechers oder Kopfhörers, um zu erfahren, welcher Pin-Code für das Gerät vergeben wurde.

Sobald das Gerät gekoppelt ist, tippen Sie in der Liste auf das Gerät, um den Lautsprecher oder Kopfhörer zu verbinden. Sie werden dann gefragt, ob Sie das Gerät verbinden oder entfernen möchten. Tippen Sie auf die Schaltfläche "Verbinde", um die Verbindung aufzubauen.

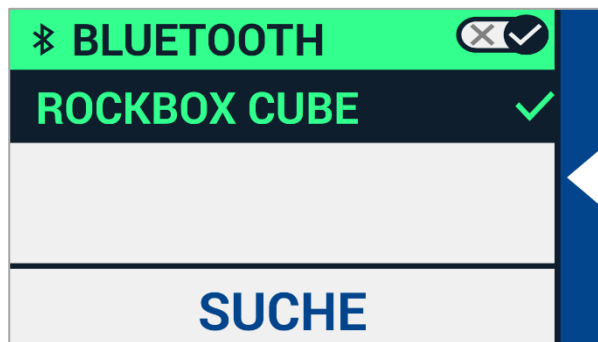
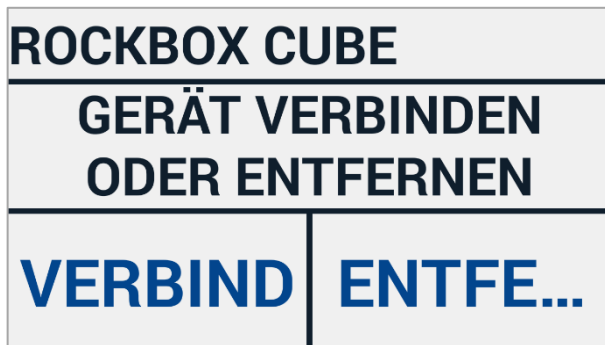

Um anzuzeigen, dass ein Gerät verbunden ist, erhält das verbundene Gerät ein Häkchen und wird in blau dargestellt. Um ein Gerät zu entkoppeln / entfernen, tippen Sie auf die Schaltfläche "Entferne". Das Gerät wird aus der Liste der gekoppelten Geräte entfernt.

Anmerkung: Es werden nur Kopfhörer oder Lautsprecher mit Bluetooth Version 4.0 oder höher unterstützt.

Linie Ein / Aus

Der Compact 6 HD kann eine Leselinie anzeigen, um Ihnen dabei zu helfen, den Compact 6 HD auf einem Dokument gerade auszurichten. Um die Leselinie zu aktivieren, tippen Sie auf die Schaltfläche "Linie". Tippen Sie diese Schaltfläche erneut an, um die Leselinie zu verbergen.

Tasten

Mit diesem Menüpunkt können Sie von zwei Positionen der Symbolfelder auswählen: unten oder seitlich. Je nach Wunsch können Sie die Position der Symbolfelder am unteren oder seitlichen Rand des Bildschirms ändern. Die Standardeinstellung ist "Unten".

Bitte beachten Sie, dass sich die Position der Anzeigeleiste je nach verwendeter Einstellung unterscheiden kann.

Design

Mit diesem Menüpunkt können Sie ein helles oder dunkles Design für die Symbole und Menüs auswählen.



Spalten (nur bei Compact 6 HD Speech)

Mit diesem Menüpunkt können Sie auswählen, ob der Compact 6 HD Speech nur vollständige oder unvollständige Spalten lesen soll. Standardmäßig ist die Option "Nur vollständige Spalten lesen" ausgewählt. Bitte beachten Sie, dass beim Lesen unvollständiger Spalten nicht alle Zeichen und Wörter vollständig erfasst werden, was zu fehlerhaftem Text führen kann.

Beleuchtung

Mit diesem Menüpunkt können Sie die Beleuchtung im Lesemodus und im Objektmodus aktivieren oder deaktivieren. Die Lesebeleuchtung befindet sich links und rechts von der Lesekamera. Standardmäßig ist die Lesebeleuchtung für eine optimale Bildqualität aktiviert. Die Objektbeleuchtung befindet sich neben der Objektkamera. Standardmäßig ist die Objektanzeige deaktiviert.

Sound

Mit diesem Menüpunkt können Sie die Audiosignale stummschalten und das Vibrationssignal aktivieren oder deaktivieren. Ton und Vibration sind standardmäßig aktiviert.

Bereitschaft (Standby)

Die Bereitschafts-Zeit legt die Zeitspanne fest, bis der Compact 6 HD in den Bereitschafts -Modus schaltet, um Energie zu sparen. Das Drücken einer beliebigen Taste beendet den Bereitschafts -

Modus wieder. Die Zeit ist standardmäßig auf 4 Minuten festgelegt, bis das Gerät in den Bereitschafts -Modus wechselt, wenn keine Taste gedrückt, oder der Compact 6 HD nicht bewegt wird.



Landessprache (nur bei Compact 6 HD Speech)

Mit diesem Menüpunkt können Sie die Landessprache des Compact 6 HD Menüs auswählen. Tippen Sie auf Ihre bevorzugte Menü-Landessprache.

Wiederherstellen

Tippen Sie auf diesen Menüeintrag, wenn Sie die Werkseinstellung zum Zeitpunkt der Auslieferung des Geräts wiederherstellen möchten. Sie werden gefragt, ob Sie sicher sind, dass Sie alle Einstellungen wiederherstellen möchten. Um die Werkseinstellung wieder herzustellen, wählen Sie "Ja". Um das Wiederherstellen der Werkseinstellung abubrechen, wählen Sie "Nein".

Anhang A: Technische Informationen

Vergrößerung	Lesekamera: 1,8 – 18fach , Objektkamera <0,5 - >21fach
Darstellungsmodi	Echtfarbe Foto Modus Hoher Kontrast, weiß auf schwarz Hoher Kontrast, schwarz auf weiß Hoher Kontrast Farbkombination 1 Hoher Kontrast Farbkombination 2
Fokus	Auto-Fokus
Kontrastverhältnis	700:1
Leuchtstärke Bildschirm	350 cd/m ²
Bildschirm	15,1 cm (5,94 Zoll) TFT
Bildschirmauflösung	1280 x 720
Abmessungen	183 x 95 x 14 mm
Gewicht Compact 6 HD	270 Gramm
Gewicht Leseständer	110 Gramm
Akku	durchschnittlich 3 Stunden Laufzeit durchschnittlich 2 Stunden Ladezeit
Li-polymer Akku	aufladbar, 3,7V, 2600mAH
Stromversorgung	Intertek, MX15Z-0502500VU
Eingang	100-240V, 50-60Hz, 0,4A
Ausgang	DC5V-2,5A

Betriebsbedingungen

Temperatur +10°C bis +35°C
Rel. Luftfeuchtigkeit < 70%, keine Kondensation
Höhenmeter bis zu 3000 m
Luftdruck 700 – 1060 hPa

Lager und Transportbedingungen

Temperatur +10°C bis +40°C
Rel. Luftfeuchtigkeit < 95%, keine Kondensation
Höhenmeter bis zu 12.192 m
Luftdruck 186 – 1060 hPa

Anhang B: Sicherheits- und Pflegehinweise

Verwendungszweck:

Der Compact 6 HD ist so konzipiert, dass er in einer Krankenhausumgebung für allgemeine Zwecke verwendet werden kann, wie die Überprüfung von medizinischen Aufzeichnungen. Der Compact 6 HD kann nicht für chirurgische Eingriffe in Kombination mit lebenserhaltenden Systemen verwendet werden.

Warnung: Wichtige diagnostische Entscheidungen sollten nicht aufgrund von Bildern dieses Geräts basieren.

- Um die Brandgefahr des Compact 6 HD gering zu halten, setzen Sie das Gerät keiner übermäßigen Hitze oder direktem Sonnenlicht aus.
- Entfernen Sie nicht irgendwelche Teile des Compact 6 HD. Kontaktieren Sie einen autorisierten Optelec Service in Ihrer Umgebung.
- Um elektrische Schäden zu vermeiden, halten Sie den Compact 6 HD von Flüssigkeiten und Chemikalien fern.
- Behandeln Sie den Compact 6 HD mit Vorsicht. Unsanfte Behandlung kann innere Bestandteile schädigen.
- Benutzen Sie den Compact 6 HD nicht in der Nähe von unzureichend abgeschirmten medizinischen Geräten.
- Öffnen Sie nicht den Akkusacht um den Akku zu wechseln.
- Wenn notwendig, kontaktieren Sie Ihren Händler für den Service des Gerätes. **Öffnen Sie nicht das Gerät**, sonst erlischt die Garantie.

- Entfernen Sie stets die Stromversorgung, bevor Sie das Gerät reinigen. Benutzen Sie ein weiches, flusenfreies Tuch, um den Compact 6 HD außen zu reinigen. Verwenden Sie keine nassen Tücher oder aggressiven Reiniger, die das Gerät schädigen können.

Benutzen Sie den Compact 6 HD nicht wie in diesem Handbuch beschrieben, so erlischt die Gewährleistung.

Wartungs- oder Instandhaltungsarbeiten:

Keine Wartungs- oder Instandhaltungsarbeiten erforderlich.

Risiken und Nebenwirkungen:

Keine bekannt.

Anhang C: Gewährleistungsbedingungen

Optelec gewährleistet, dass der Compact 6 HD ab dem Lieferdatum keine Material- oder Verarbeitungsfehler aufweist.

Die Gewährleistung ist nicht übertragbar und gilt nicht für Gruppen, Mehrfach-Anwender oder Agenturen. Der Compact 6 HD wurde für Endkunden bzw. Einzelpersonen zur Verwendung zu Hause oder unterwegs konzipiert. Optelec behält sich das Recht vor, den Compact 6 HD zu reparieren oder durch ein ähnliches oder besseres Produkt zu ersetzen.

Eine Haftung von Seiten von Optelec oder seinen Vertretern für indirekte oder direkte mittelbare Schäden ist in jedem Fall ausgeschlossen. Die dem ursprünglichen Benutzer zustehenden Rechtsmittel beschränken sich auf den Austausch des Compact 6 HD. Diese Gewährleistung ist nur unter der Voraussetzung gültig, dass das Gerät in dem Land gewartet wurde, in dem es gekauft wurde, und dass alle Versiegelungen unversehrt sind. Bitte wenden Sie sich an Ihren Händler im Falle von zusätzlichen Gewährleistungsansprüchen oder Wartungsmaßnahmen während oder nach der Laufzeit der Gewährleistung.

Optelec übernimmt keine Haftung für die Verwendung dieses Gerätes, wenn es auf eine andere, zu den Beschreibungen in diesem Handbuch abweichende Art und Weise verwendet wurde. Benutzen Sie den Compact 6 HD nicht wie in diesem Handbuch beschrieben, so erlischt die Gewährleistung.

Die Erdungssicherheit kann nur erreicht werden, wenn das Compact 6 HD Netzteil an eine Steckdose angeschlossen ist, die eine gleichberechtigte Zertifizierung hat.

Warnung – Verändern Sie dieses Gerät nicht ohne Autorisierung durch den Hersteller.

Warnung – Um das Risiko eines elektrischen Schlags zu vermeiden, darf dieses Gerät nur an eine geerdete Steckdose angeschlossen werden.

Vorsicht: Der mitgelieferte Netzadapter gehört zum Compact 6 HD Produkt.



Vorsicht, lesen Sie alle zu berücksichtigenden Dokumente.



Für den Gebrauch folgen Sie der Bedienungsanleitung oder befolgen Sie die Anweisungen.



STAND-BY (Bereitschaft) .



Gleichstrom.

RoHS Übereinstimmung

Dieses Produkt stimmt mit der Direktive 2011/65/EU des Europäischen Parlaments und dem Europäischen Rat vom 03. Januar 2013 über die Reduzierung gefährlicher Substanzen in elektrischen und elektronischen Geräten (RoHS) überein.

Anmerkung Europäische Union

Produkte mit der CE-Kennzeichnung stimmen mit der EMC-Richtlinie (2014/30/EU) und der Niederspannungsrichtlinie (2014/35/EU) ausgegeben durch die Kommission der Europäische Gemeinschaft überein

WARNUNG: Die Benutzung von Zubehörteilen, Netzteilen oder Kabeln, die nicht vom Hersteller als original Ersatz- oder Zubehörteile bestimmt sind, können eine erhöhte Emission oder verringerte Immunität des Compact 6 HD zur Folge haben.



Dieses Gerät führt die CE und FCC Kennzeichnung

Zulassungsbehörde für Kommunikationsgeräte USA (FCC):

Dieses Gerät ist getestet und zeigt die Übereinstimmung mit den Grenzen der Klasse B, Digitale Einheiten, gemäß Part 15 der FCC. Diese Grenzen sind festgelegt worden, um einen vernünftigen Schutz gegen schädliche Beeinflussung anderer elektrischer Geräte zu gewährleisten. Dieses Gerät erzeugt und benutzt übliche hochfrequente elektrische Abstrahlung und kann bei unsachgemäßer Behandlung oder beim Einsatz nicht vom Hersteller zugelassener Zubehör- und Ersatzteile einen Einfluss auf Umfeld oder Haushalt anderer elektrischer Geräte haben. Es gibt jedoch keine Garantie, dass eine Beeinflussung in einem besonderen Fall anderer elektrischer Geräte ausgeschlossen ist. Falls dieses Gerät eine störende Wirkung auf andere elektrische Funk-Empfangseinrichtungen hat, können Sie zuerst versuchen, die Störung durch folgende Maßnahmen zu beheben:

- Verändern Sie den Standort der Empfangsantenne des gestörten Gerätes.
- Vergrößern Sie den Abstand zwischen dem Compact 6 HD und Ihrem Empfangsgerät .

- Benutzen Sie eine andere Stromversorgungssteckdose als die, die Ihr Empfangsgerät benutzt.
- Ziehen Sie Ihren Händler oder einen elektronischen Fachmann zu Rate.

WARNUNG: Sie sind darauf aufmerksam gemacht worden, dass Änderungen oder Modifikationen nicht bei autorisierten Stellen geprüft sind und die Betriebserlaubnis für das Gerät damit verfällt.

Dieses Gerät stimmt mit den Richtlinien der FCC, Part 15 Regeln überein. Der Betrieb ist für die zwei folgenden Zustände zulässig:

- (1) Dieses Gerät verursacht keine störende Abstrahlung, und
- (2) dieses Gerät muss jegliche empfangene elektrische Beeinflussung akzeptieren, eingeschlossen derer, die einen unerwünschten Effekt im Betrieb erzeugen.

WARNUNG: Es besteht ein Explosionsrisiko, falls der Akku gegen einen falschen Typ ersetzt wird. Halten Sie sich an die in Ihrem Land gültigen Gesetze und Bestimmungen zur Verwertung des Li-Polymer-Akkus.

Contact – Optelec Offices Worldwide

Optelec kantoren wereldwijd | Optelec dans le monde | Sedi Optelec nel mondo | Optelec en el mundo | Optelec Weltweit

Optelec Europe

Breslau 4
2993 LT Barendrecht
The Netherlands
T: +31 (0)88 678 3444
www.optelec.com

Optelec Canada

1812 Marie-Victorin
Longueuil, QC J4G 1Y9
Canada
T: +1 (450) 677-1171
www.optelec.com

Optelec Limited

Unit H1,
Penfold Trading Estate,
Imperial Way,
Watford WD24 4YY,
United Kingdom
T: +44 1923 23 13 13
www.optelec.co.uk

Optelec U.S.

17757 US Highway 19 North, Suite 560
Clearwater, FL 33764
U.S.A.
T: +1 (800) 444-4443
www.optelec.com

Optelec Nederland BV

Breslau 4
2993 LT Barendrecht
The Netherlands
T: +31 (0)88 678 3555
www.optelec.nl

Optelec NV

Baron Ruzettelaan 29
8310 Brugge
Belgium
T: +32 (0)50 35 75 55
www.optelec.be

Optelec GmbH

Fritzlarer Strasse 25
34613 Schwalmstadt
Germany
T: +49 669 196 170
www.optelec.de

UDC-02308
Rev: A

